

System Storage DS4700 構成ガイド

System Guide

2012年11月07日版

DS4700本体のパーツナンバー製品（70H/72H）は2010/7/9をもって営業活動終了となりました。但し、DS4700のオプション製品は現行でご購入いただけます。DS4700の後継はパーツナンバー製品のDS3950です。製品情報は以下URLをご確認ください。
<http://www.ibm.com/systems/jp/storage/products/disk/ds3000/ds3950/>

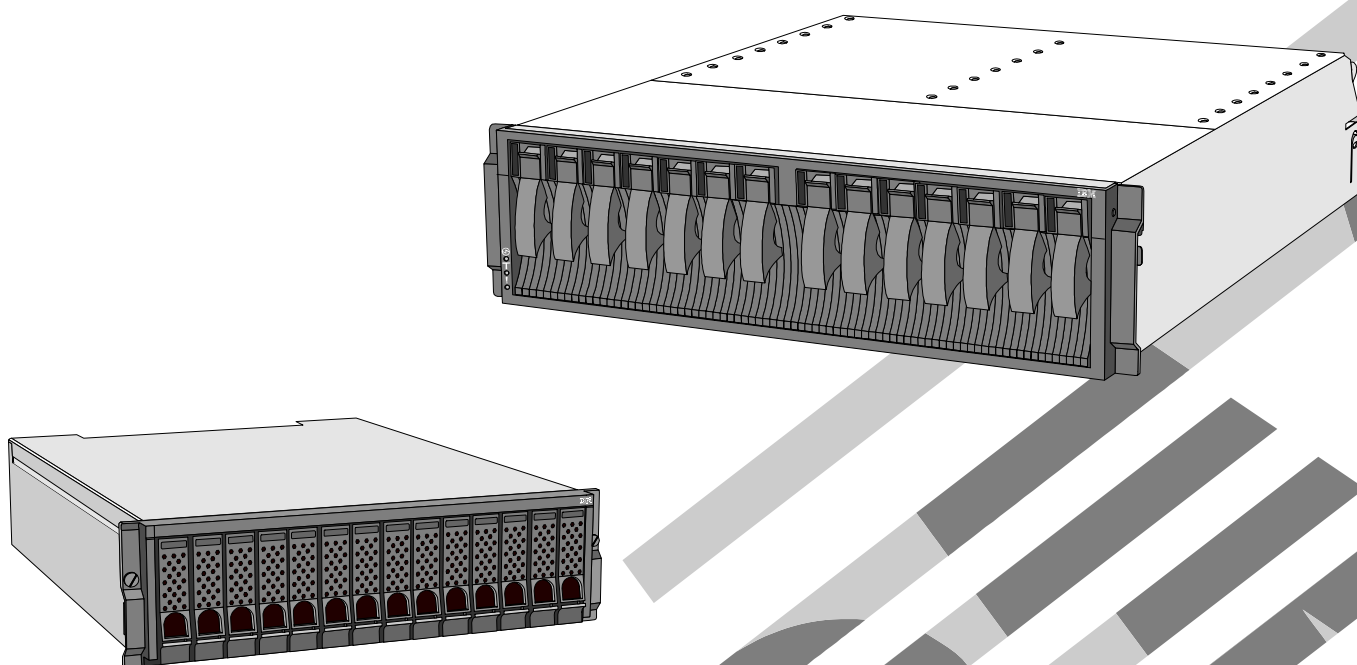



System Storage DS4700 シリーズ 構成ガイド

このカタログに記載されているオプション・サポート状況および価格は、2012年11月07日現在のもので、事前の予告なしに変更する場合があります。
表示金額は、事業者向けの本体価格であり消費税は含まれません。

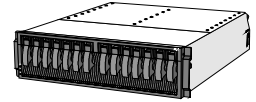

製品名	DS4700 Express	
	モデル72	モデル70
製品番号	181472H	181470H
コントローラー二重化	デュアル	
キャッシュサイズ	4GB	2GB
ホスト接続用インターフェース	8ポート	4ポート
	(4Gbpsファイバー)	
ドライブ拡張ポート	4ポート(4Gbpsファイバー)	
ディスク・ドライブ・サポート	FC/SATA	
最大接続可能HDD数	112	
筐体内蔵可能なディスク数	16	
ディスク拡張ユニット接続	EXP810	
FCディスク最大容量	50.4TB	
拡張ユニット(FC)の最大接続数	6台まで	
SATAディスク最大容量	112TB (1TB SATA x 112)	
拡張ユニット(SATA)の最大接続数	6台まで	
RAIDレベル	0、1、3、5、6 ¹ 、10	
接続プラットフォーム ²	Windows、AIX、Linux、Solaris、HP-UX、VMWare、NetWare	
ストレージ・パーティション数	8(標準搭載)、16/32/64/128(オプション)	2(標準搭載)、4/8/16/32/64/128(オプション)
論理ドライブ(LUN)数	1024	
消費電力(最大)	600W(最大)	
サイズ	447.0(W) x 563.8(D) x 130.3(H) (3Uスペース)	
質量 (ディスクドライブ非搭載時)	29.03 kg(ディスク・ドライブ非搭載時)	
保証	国内での修理	3年間部品/3年間翌営業日以降対応オンサイト修理・保証サービス(9時間x5日)またはお客様交換部品(CRU)送付・保証サービス
	国外での修理	なし
IBMダイレクト価格(税別)	3,597,000円	1,812,000円

- Storage Manager、ファームウェアを最新のversion(7.10、10.10)に更新することで使用可能です。
- ファイバー・チャンネル・ディスク製品のサポート状況につきましては、以下URLのSystem Storage Interoperation Center (SSIC)にてテクニカルサポート情報を提供しておりますので、ご参考ください。
<http://www.ibm.com/systems/support/storage/config/ssic>

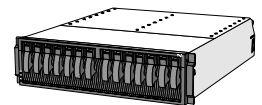

製品名	EXP810ストレージ拡張ユニット	
製品番号	181281H	
転送スピード	4Gbps	
ディスク・ドライブ・サポ	FC/SATA ¹	
筐体内蔵可能なディスク数	16	
消費電力(最大)	448.5W(最大)	
電源	リダンダント(電源数 2)	
サイズ	482.6(W)x 558.8(D)x 132.1(H) (3Uスペース)	
質量 (ディスクドライブ非搭載時)	31.3 kg(ディスク・ドライブ非搭載時)	
同梱物	100V/200V/ラックPDU対応電源コード(2.8m IEC320-C14)x2本 ² 4Gbps ショートウエーブ SFP x 2個	
保証	国内での修理	3年間部品/3年間翌営業日以降対応オンサイト修理・保証サービス(9時間x5日)またはお客様交換部品(CRU)送付・保証サービス
	国外での修理	なし
IBMダイレクト価格(税別)	630,000円	

- オプションにより混在可能です。
- 100Vで使用する場合はxSeries/パーツである39Y7926を2本発注・購入いただく必要があります



DS4700 Express ミッドレンジ・ディスク・システム

DS4000ストレージ・マネージャーのアップグレードは以下のWebサイトより無償ダウンロード可能です。
<http://www.ibm.com/servers/storage/support/disk/ds4700/downloading.html>

DS4700本体のパーツナンバー製品 (70H/72H) は2010/7/9をもって営業活動終了となりました。
 但し、DS4700のオプション製品は現行でご購入いただけます。
 DS4700の後継はパーツナンバー製品のDS3950です。製品情報は以下URLをご確認ください。
<http://www.ibm.com/systems/jp/storage/products/disk/ds3000/ds3950/>

DS4700 & 関連オプション

番号	品名	IBMダイレクト価格 (税別)
ディスク・ストレージ		
181470H	DS4700 Express モデル70 4Gbps ショート・ウェーブSFP トランシーバー (4個標準搭載)。ストレージ・パーティション機能 2標準搭載。 コントローラーあたりキャッシュ1GB搭載(合計2GB)。キャッシュのアップグレードはできません。	1,812,000円
181472H	DS4700 Express モデル72 コントローラーあたりキャッシュ2GB搭載(合計4GB)。19インチラック 4U。キャッシュのアップグレードはできません。 コントローラーあたりキャッシュ2GB搭載(合計4GB)。キャッシュのアップグレードはできません。	3,597,000円
SFPモジュール・LC-LCケーブル		
26K7941	4Gbps ショートウェイブ・トランシーバー ペア 4Gbps対応SFP。2個1セット。	104,800円
39M5696	1M LC-LCファイバー・ケーブル(ショートウェイブ)	8,300円
39M5697	5M LC-LCファイバー・ケーブル(ショートウェイブ)	13,600円
39M5698	25M LC-LCファイバー・ケーブル(ショートウェイブ)	19,900円
DS4700 ホスト・キット		
	Windows ホスト・キット (標準で同梱)	
	Windows接続用のホスト・キットは標準で同梱されています。	
41Y5178	DS4700 Linux/Intelホスト・キット	131,300円
41Y5180	DS4700 Novell Netwareホスト・キット	131,300円
41Y5184	DS4700 AIXホスト・キット	735,000円
41Y5186	DS4700 SUN Solarisホスト・キット	735,000円
41Y5188	DS4700 HP-UXホスト・キット	735,000円
41Y5190	DS4700 Linux on Powerホスト・キット	131,300円
41Y5182 1	DS4700 VMwareホスト・キット	131,300円
DS4700 パーティション/先進機能		
41Y5228	DS4700 2から4ストレージ・パーティションへのアップグレード	147,000円
41Y0652	DS4700 2から8ストレージ・パーティションへのアップグレード	448,000円
41Y0656	DS4700 4から8ストレージ・パーティションへのアップグレード	341,300円
41Y0660	DS4700 4から16ストレージ・パーティションへのアップグレード	556,900円
41Y0664	DS4700 8から16ストレージ・パーティションへのアップグレード	233,300円
41Y0668	DS4700 8から64ストレージ・パーティションへのアップグレード	1,990,000円
41Y0672	DS4700 16から64ストレージ・パーティションへのアップグレード	2,001,000円
44E5448 2	DS4700 8から32ストレージ・パーティションへのアップグレード	514,500円
44E5449 2	DS4700 16から32ストレージ・パーティションへのアップグレード	315,000円
44E5450 2	DS4700 32から64ストレージ・パーティションへのアップグレード	787,500円
44E5451 2	DS4700 32から128ストレージ・パーティションへのアップグレード	1,670,000円
44E5452 2	DS4700 64から128ストレージ・パーティションへのアップグレード	882,000円
41Y5203	DS4700 FlashCopy	630,000円
41Y5208 4	DS4700 VolumeCopy	1,000円
41Y5212	DS4700 Flash/VolumeCopy	630,000円
41Y5214	DS4700 拡張リモート・ミラー	1,050,000円
44X2430 2	DS4700 4から8フラッシュ・コピーへのアップグレード	1,000円
44E5447 2	DS4700 32から64拡張リモート・ミラーへのアップグレード	1,000円
DS4700 EXP810接続ライセンス		
41Y5222	DS4700モデル70 拡張ユニット 1から3台接続 モデル70にディスク拡張ユニット(EXP810)を接続させる際に必要になります。	1,000円
41Y5225	DS4700モデル70 拡張ユニット 4から6台接続	1,000円
41Y0704	DS4700モデル72 拡張ユニット 4から6台接続 モデル72にディスク拡張ユニット(EXP810)を4台以上接続させる際に必要になります。	1,000円
ストレージ拡張装置 (EXP810) ファイバー・チャネル ドライブ搭載用)		
181281H	EXP810 ストレージ拡張ユニット	630,000円
	最大搭載可能HDD数は16です。DS4800は最大16台のEXP810ストレージ拡張ユニット (EXP810毎にFCまたはSATA E-DDM)をサポートします。	
40K6816	4Gbps FC 73.4GB/15K RPM E-DDM	151,800円
40K6820	4Gbps FC 146.8GB/15K RPM E-DDM	216,700円
00Y5015	300GB 15K RPM 4Gb FC E-DDM2	354,700円
00Y5016	450GB 15K RPM 4Gb FC E-DDM2	425,600円
39M4554	500GB/7.2K RPM SATA E-DDM	134,400円
43N9714	750GB/7.2K RPM SATA II E-DDM	181,500円
00Y5014	1TB 7,200 RPM SATA E-DDM2	194,000円
59Y5536	2TB/7.2K RPM SATA E-DDM	309,700円
41Y5217	DS4700 FC/SATAエンクロージャー混在接続	315,000円
00Y4568	ショート・ウェイブ 4Gb SFP ペア	104,800円
電源ケーブル		
39Y7926 3	NEMA5-15P to IEC C13 電源ケーブル(4.3m) 100Vで使用する場合はSystem x/パーツである39Y7926を2本発注・購入いただく必要があります。	2,000円

- 1 VMware Serverを接続する際にGuest OSのホスト・キット (例: Linux/Intelホスト・キットなど) も併せて必要となります。
- 2 Storage Manager、ファームウェアを最新のversion (7.10、10.10) に更新することで使用可能です。
- 3 IBM System xブランドの製品です。
- 4 41Y5203(フラッシュ・コピー)が導入されている必要があります。

【標準出荷物】

3Uラック (2個のRAID制御装置及び所定のキャッシュ・メモリーを搭載。最新ファームウェアをプリロード済み)
 4Gbps ショート・ウェーブSFP トランシーバー (モデル70: 4個 モデル72: 6個 標準搭載)
 ストレージ・パーティション機能 (モデル70: 2 モデル72: 8 標準搭載)
 Windows ホスト・キット
 ラック・マウント・キット(レール含む)
 電源コード (100V/200V/ラックPDU対応電源コード (2.8m IEC320-C14)x2本)
 導入手順書 (英文)
 製品マニュアル (CD-ROM) 日本語資料はwebページから入手可能です。



無償保証期間: 3年間 (CRU (お客様交換) またはNBD (翌営業日オンサイト) 対応)
 CSU (カスタマー・セットアップ) お客様組立て・導入製品
 ビジネス・パートナー様発注形式: PartnerCommerceから発注
 ファイバー・チャネル・ディスク製品のサポート状況につきましては、以下URLのSystem Storage Interoperation Center (SSIC)にて
 テクニカルサポート情報を提供しておりますので、ご参考ください。
<http://www.ibm.com/systems/support/storage/config/ssic>

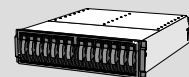
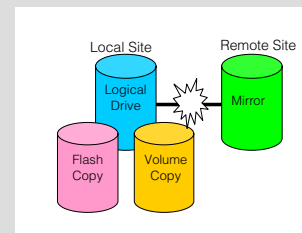
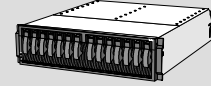

DS4700背面図

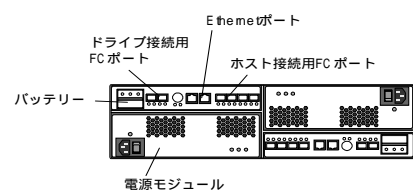



EXP810ストレージ・拡張ユニット

EXP810のESM並びにHDDのFirmwareのアップグレードは以下のWebサイトより無償ダウンロード可能です。
<http://www.ibm.com/servers/storage/support/disk/exp810/downloading.html>

EXP810 システム & 関連オプション

番号	品名	IBMダイレクト価格 (税別)
ストレージ拡張装置 (EXP810 ファイバー・チャネル ドライブ搭載用)		
181281H	EXP810 ストレージ拡張ユニット EXP810 ストレージ拡張ユニット(181281H)には、Short Wave 4Gbps SFP が標準で2個同梱されます。(Short Wave 4Gbps SFP ペア(28K7941)としては1つ同梱)	630,000円
SFPモジュール・LC-LCケーブル		
00Y4568	ショート・ウェイブ 4Gb SFP ペア 4Gbps対応SFP。2個1セット。	104,800円
39M5696	1M LC-LCファイバー・ケーブル(ショートウエーブ)	8,300円
39M5697	5M LC-LCファイバー・ケーブル(ショートウエーブ)	13,600円
39M5698	25M LC-LCファイバー・ケーブル(ショートウエーブ)	19,900円
EXP810搭載用 ハードディスク・オプション		
40K6816	4Gbps FC 73.4GB/15K RPM E-DDM	151,800円
40K6820	4Gbps FC 146.8GB/15K RPM E-DDM	216,700円
00Y5015	300GB 15K RPM 4Gb FC E-DDM2	354,700円
00Y5016	450GB 15K RPM 4Gb FC E-DDM2	425,600円
39M4554	500GB/7.2K RPM SATA E-DDM	134,400円
43W9714	750GB/7.2K RPM SATA II E-DDM	181,500円
00Y5014	1TB 7,200 RPM SATA E-DDM2	194,000円
59Y5536	2TB/7.2K RPM SATA E-DDM	309,700円
電源ケーブル		
39Y7926 1	NEMA5-15P to IEC C13 電源ケーブル(4.3m) 100Vで使用する場合はSystem x/パーツである39Y7926を2本発注・購入いただく必要があります。	2,000円

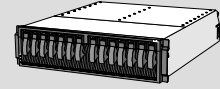

1 IBM System xブランドの製品です。

無償保証期間： 3年間(翌営業日対応・CRU(お客様交換))
 CSU (カスタマー・セットアップ)お客様組立て・導入製品
 ビジネス・パートナー様発注形式： PartnerCommerceから発注
 DS4700 DS4800 Interoperability Matrix (サポート一覧 最新サポート状況をご確認ください。)
http://www.ibm.com/systems/resources/systems_storage_disk_ds4000_pdf_interop-matrix.pdf

接続可能コントローラー： DS4700 (181470H / 181472H)
 DS4800 (181580H / 181582H / 181584H / 181588H)
 管理SWバージョン： ストレージマネージャー v10.10
 コントローラーFirmware： v07.10
 (2008年6月2日現在)

サイズ： 幅48.18cm 奥行き59.74cm 高さ13.23cm
 ラックマウント： 3U
 搭載E-DDM数： 16 (300GB/15krpm E-DDM搭載の場合 物理容量 4.8TB)

EXP810背面図

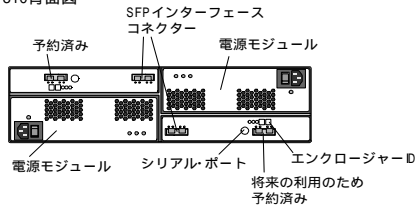

DS4700システム構成ガイド

ホスト・バス・アダプター

DS4700をxSeriesに接続する際に必要になります。



39M5894	156,000円	DS4000 4Gbps 1ポート PCI-X ホスト・バス・アダプター		
39M5895	261,000円	DS4000 4Gbps 2ポート PCI-X ホスト・バス・アダプター		
42C2069	110,000円	Emulex 4Gb シングルポート FC HBA(PCI-E)		IBM System xブランドの製品です。
42C2071	180,000円	Emulex 4Gb デュアルポート FC HBA(PCI-E)		IBM System xブランドの製品です。
39R6525	110,000円	Qlogic 4Gb ファイバーチャネルシングルポート HBA(PCI-E)		IBM System xブランドの製品です。
39R6527	180,000円	Qlogic 4Gb ファイバーチャネルデュアルポート HBA(PCI-E)		IBM System xブランドの製品です。
42D0501	128,000円	Qlogic 8Gb ファイバーチャネルシングルポート HBA(PCI-E)		4Gbpsでの動作となります。 IBM System xブランドの製品です。
42D0510	198,000円	Qlogic 8Gb ファイバーチャネルデュアルポート HBA(PCI-E)		4Gbpsでの動作となります。 IBM System xブランドの製品です。
42D0485	128,000円	Emulex 8Gb シングルポート FC HBA(PCI-E)		4Gbpsでの動作となります。 IBM System xブランドの製品です。
42D0494	198,000円	Emulex 8Gb デュアルポート FC HBA(PCI-E)		4Gbpsでの動作となります。 IBM System xブランドの製品です。
46M6049	128,000円	Brocade 8Gb FC シングルポート HBA(PCI-E)		4Gbpsでの動作となります。 IBM System xブランドの製品です。
46M6050	198,000円	Brocade 8Gb FC デュアルポート HBA(PCI-E)		4Gbpsでの動作となります。 IBM System xブランドの製品です。

DS4700システム構成ガイド

ファイバーチャネル接続

39M5696	8,300円	1M LC-LCファイバー・ケーブル(ショートウエーブ)
39M5697	13,600円	5M LC-LCファイバー・ケーブル(ショートウエーブ)
39M5698	19,900円	25M LC-LCファイバー・ケーブル(ショートウエーブ)

SANスイッチ

ストレージ・コントローラー

00Y4568 104,800円 ショート・ウェイブ 4Gb SFP ペア

2個1セット
DS4700にファイバー・チャンネル・ケーブルを接続する際に必要になります。

181472H 3,597,000円 DS4700 Express モデル72

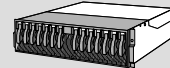
6個の4Gbps ショート・ウェイブSFP 標準添付
電源コード(100V/200V/ラックPDU対応電源コード (2.8m IEC320-C14)x2本標準添付)

181470H 1,812,000円 DS4700 Express モデル70

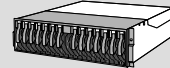
4個の4Gbps ショート・ウェイブSFP 標準添付
電源コード(100V/200V/ラックPDU対応電源コード (2.8m IEC320-C14)x2本標準添付)

標準でラックマウント時用のPDUジャンパー電源コードが2本同梱されています。AC100V電源での使用をご希望の場合は、「NEMA5-15P to IEC C13電源ケーブル(4.3m)(製品番号:39Y7926)」を筐体当たり2本購入願います。

FCドライブとSATAドライブの混在について
FCドライブとSATAドライブを混在させるには、接続ライセンス「DS4700 FC/SATAエンクロージャー混在接続(41Y5217)」が必要になります。

ディスク・ドライブ

ファイバー・チャンネル(FC)
ディスク・ドライブ

40K6816	151,800円	4Gbps FC 73.4GB/15K RPM E-DDM
40K6820	216,700円	4Gbps FC 146.8GB/15K RPM E-DDM
00Y5015	354,700円	300GB 15K RPM 4Gb FC E-DDM2
00Y5016	425,600円	450GB 15K RPM 4Gb FC E-DDM2

シリアルATA(SATA)
ディスク・ドライブ

39M4554	134,400円	500GB/7.2K RPM SATA E-DDM
43W9714	181,500円	750GB/7.2K RPM SATA II E-DDM
00Y5014	194,000円	1TB 7,200 RPM SATA E-DDM2
59Y5536	309,700円	2TB/7.2K RPM SATA E-DDM



DS4700システム構成ガイド

ストレージ拡張ユニット

39M5696	8,300円	1M LC-LCファイバー・ケーブル(ショートウエーブ)
39M5697	13,600円	5M LC-LCファイバー・ケーブル(ショートウエーブ)
39M5698	19,900円	25M LC-LCファイバー・ケーブル(ショートウエーブ)

00Y4568	104,800円	ショート・ウェイブ 4Gb SFP ペア
---------	----------	----------------------

181281H	630,000円	EXP810 ストレージ拡張ユニット
---------	----------	--------------------

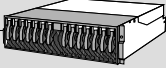

ファイバー・チャンネル(FC)
ディスク・ドライブ
シリアルATA(SATA)
ディスク・ドライブ

FCドライブとSATAドライブの混在について
FCドライブとSATAドライブを混在させるには、接続ライセンス「DS4700 FC/SATAエンクロージャー混在接続(41Y5217)」が必要になります。

ディスク・ドライブ

接続タイプ	製品番号	価格	仕様
ファイバー・チャンネル(FC) ディスク・ドライブ	40K6816	151,800円	4Gbps FC 73.4GB/15K RPM E-DDM
	40K6820	216,700円	4Gbps FC 146.8GB/15K RPM E-DDM
	00Y5015	354,700円	300GB 15K RPM 4Gb FC E-DDM2
	00Y5016	425,600円	450GB 15K RPM 4Gb FC E-DDM2
シリアルATA(SATA) ディスク・ドライブ	39M4554	134,400円	500GB/7.2K RPM SATA E-DDM
	43M9714	181,500円	750GB/7.2K RPM SATA II E-DDM
	00Y5014	194,000円	1TB 7,200 RPM SATA E-DDM2
	59Y5536	309,700円	2TB/7.2K RPM SATA E-DDM

ライセンス

ホスト接続ライセンス・キット

xSeriesを始めとする他社を含めたIntelベース・サーバー、またpSeriesを始めとするSun、HPのUnixサーバーへの多様なSAN接続をサポートします。ホスト・キットはDS4700を各サーバーに接続するためのライセンスとサポートが提供されます。各接続プラットフォーム毎に1つ指定が必要です。接続サーバー数とは関係がありません。
Windowsプラットフォームに接続の場合には、標準でライセンスとサポートが含まれております。Windows以外のプラットフォームに接続する場合、下記のホスト接続キット・ライセンスが必要になります。

41Y5178	131,300円	DS4700 Linux/Intelホスト・キット
41Y5180	131,300円	DS4700 Novell Netwareホスト・キット
41Y5182	131,300円	DS4700 VMwareホスト・キット
41Y5184	735,000円	DS4700 AIXホスト・キット
41Y5186	735,000円	DS4700 SUN Solarisホスト・キット
41Y5188	735,000円	DS4700 HP-UXホスト・キット
41Y5190	131,300円	DS4700 Linux on Powerホスト・キット

ファイバー・チャンネル・ディスク製品のサポート状況につきましては、以下URLのSystem Storage Interoperation Center (SSIC)にてテクニカルサポート情報を提供しておりますので、ご参考ください。
<http://www.ibm.com/systems/support/storage/config/ssic>

DS4700システム構成ガイド

パーティション

ストレージ・パーティション

ストレージ・パーティションとは、特定の論理ドライブを特定のサーバーにのみ認識させるDS4000の論理分割機能です。この機能により、1台のDS4000を異種サーバーを含む複数のサーバーから筐体シェアリングの形態で使用することが可能になります。DS4700コントローラー・モデル70は標準で2ストレージ・パーティションがサポートされます。DS4700コントローラー・モデル72は標準で8ストレージ・パーティションがサポートされます。

DS4700コントローラー・モデル70

41Y5228	147,000円	DS4700 2から4ストレージ・パーティションへのアップグレード
41Y0656	341,300円	DS4700 4から8ストレージ・パーティションへのアップグレード
41Y0660	556,900円	DS4700 4から16ストレージ・パーティションへのアップグレード
41Y0652	448,000円	DS4700 2から8ストレージ・パーティションへのアップグレード
41Y0664	233,300円	DS4700 8から16ストレージ・パーティションへのアップグレード
44E5448	514,500円	DS4700 8から32ストレージ・パーティションへのアップグレード
41Y0668	1,990,000円	DS4700 8から64ストレージ・パーティションへのアップグレード
44E5452	882,000円	DS4700 64から128ストレージ・パーティションへのアップグレード

DS4700コントローラー・モデル72

41Y0664	233,300円	DS4700 8から16ストレージ・パーティションへのアップグレード
44E5449	315,000円	DS4700 16から32ストレージ・パーティションへのアップグレード
41Y0672	2,001,000円	DS4700 16から64ストレージ・パーティションへのアップグレード
44E5448	514,500円	DS4700 8から32ストレージ・パーティションへのアップグレード
44E5450	787,500円	DS4700 32から64ストレージ・パーティションへのアップグレード
44E5451	1,670,000円	DS4700 32から128ストレージ・パーティションへのアップグレード

コピー・サービス

41Y5203	630,000円	DS4700 FlashCopy
FlashCopy機能を有効化するためのライセンス・キーを提供します。全モデルで動作可能です。		
44X2430	1,000円	DS4700 4から8フラッシュ・コピーへのアップグレード
1ボリュームあたりのフラッシュコピーターゲットを最大8個まで指定できます。		
41Y5208	1,000円	DS4700 VolumeCopy
VolumeCopy機能を有効化するためのライセンス・キーを提供します。		
41Y5212	630,000円	DS4700 Flash/VolumeCopy
FlashCopy機能とVolumeCopy機能を有効化するためのライセンス・キーを提供します。		
41Y5214	1,050,000円	DS4700 拡張リモート・ミラー
拡張リモート・ミラー機能を有効化するためのライセンス・キーを提供します。		
44E5447	1,000円	DS4700 32から64拡張リモート・ミラーへのアップグレード
拡張リモート・ミラーのコピー・ペア数を最大64ペアまで拡張します。		

推奨される結線

本書におけるイラストのサイズ、製品の取り付け位置等は実際の製品と異なる場合があります。

サンプル構成 (DS4700、EXP810 1台構成)

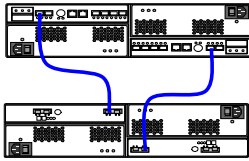

サンプル構成 (DS4700、EXP810 2台構成)

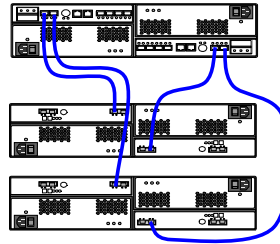

サンプル構成 (DS4700、EXP810 3台構成)

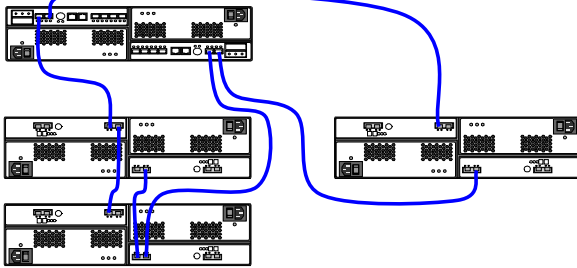

サンプル構成 (DS4700、EXP810 4台構成)

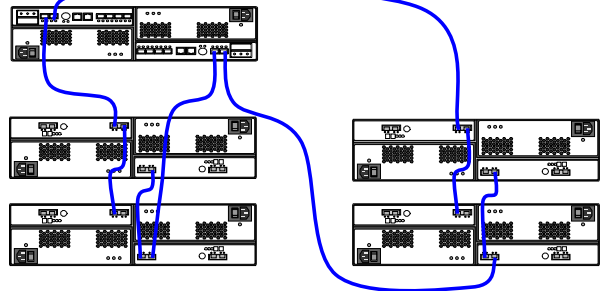

サンプル構成 (DS4700、EXP810 6台以上構成)

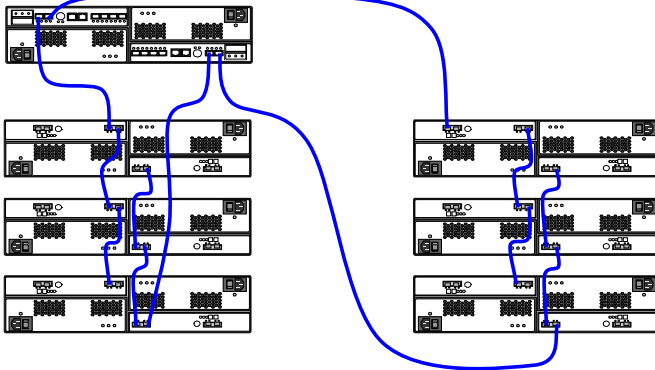

サンプル構成 (DS4700、EXP810とEXP710の混在構成)

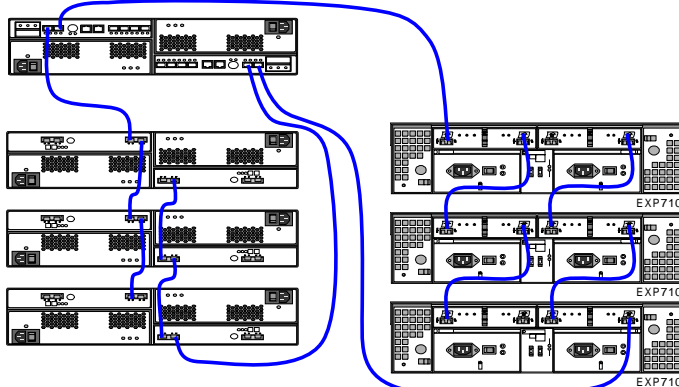



■DS4000 DS4700/EXP810 保証期間・内容マトリックス

Table showing warranty periods (無償保証期間, 保守契約 (MA契約)) and service levels (ServicePac, 25% up) across years (1年目 to 5年目).

※ DS4000 series (DS4800)は今まで3年間IOS (24H/週7日) の無償保証期間のService Labelでしたが、今回発表のEXP810からはNBD・CRUに変更になっています。Controllerと保証レベルを統一するためにServicePac (24H/週7日 Non-CRU・IOS)の提案を必ずお願いいたします。

●ServicePac フランティー&メインテナンス・オプション

IBM製品をご購入のお客さまに、保証/保守サービスのサービス・レベルとサービス期間をアップグレードするものです。通常の保守サービスの料金に比べ割安な料金でアップグレードすることができます。

Table detailing service options: ①Non_CRUオンサイト保守サービス, ②non_CRU対応オンサイト・スーパー・サービス, HDDお渡しサービス, サービス期間, サービス時間帯.

ServicePacご購入についての注意点

- 1.ServicePacは標準保証期間中に限り購入可能で、サービス内容の3年間、4年間、5年間は保証期間を含めての期間となります。
2.ServicePac製品番号の料金はサービス提供期間中の保守サービスに対する一括払料金です。(1年分の料金ではありません)
3.ServicePacの販売対象となる機器は追加・削除されていきます。ServicePacをご購入の際は、以下のURLのServicePac対象機器検索にて最新情報をご確認ください。

詳しくは以下URLをご参照ください。

http://www.ibm.com/jp/services/its/support/svcpack_new.html

Large table listing product models (DS4700 181470H, DS4700 181472H, DS4000 EXP810 181281H) with columns for product number, service level, standard price, registration period, and other details.

●ServicePac for Storage

対象製品について、電話とeメールによる以下の支援サービスを提供します。

- 導入方法に関する技術上の疑問点に対する支援
■構成方法に関する技術上の疑問点に対する支援
■同梱されている技術資料に関する疑問点に対する支援
■使用方法に関する技術上の問い合わせ
■運用上における問題発生時の、問題切り分けに関する問い合わせ
■問題がサービス対象機械に起因すると判断された場合、IBMコールセンターに取り次ぎます。

標準時間帯(1年/3年選択): 祝日を除く月曜日から金曜日の午前9時から午後5時まで
拡張時間帯(1年/3年選択): 月曜日から土曜日の午前9時から午後9時まで、および日曜日の午前9時から午後5時まで

ただし標準時間帯および拡張時間帯ともに、年末・年始(12月30日から1月3日)およびIBMの法定点検日は除きます。

Table showing service details for Storage: サービス, 期間, 標準時間帯 (製品番号, 料金(税別)), 拡張時間帯 (製品番号, 料金(税別)).

詳しくは以下URLをご参照ください。

http://www.ibm.com/services/jp/index.wss/offerfamily/its/b1333896