

## PDU 構成ガイド

## System Guide

2017年02月14日版

- このカタログに記載されているオプション・サポート状況および価格は2017年02月14日現在のものです。事前の予告なしに変更する場合があります。表示金額は事業者向けの本体価格であり消費税は含まれません。

## 変更情報

- ・ P.1/9 「PDU製品仕様と価格」について記載の誤植を修正しました。  
(39Y8939)DPI FE PDU NEMA L6-30Pの特徴 (誤)4.3m入力電源コード → (正)2.5m入力電源コード  
(39Y8940)DPI FE PDU IEC 309 2P+G 60A (誤)4.3m入力電源コード → (正)2.5m入力電源コード
- ・ (00YE443)DPI Universal 7 C13 PDUを追加しました。

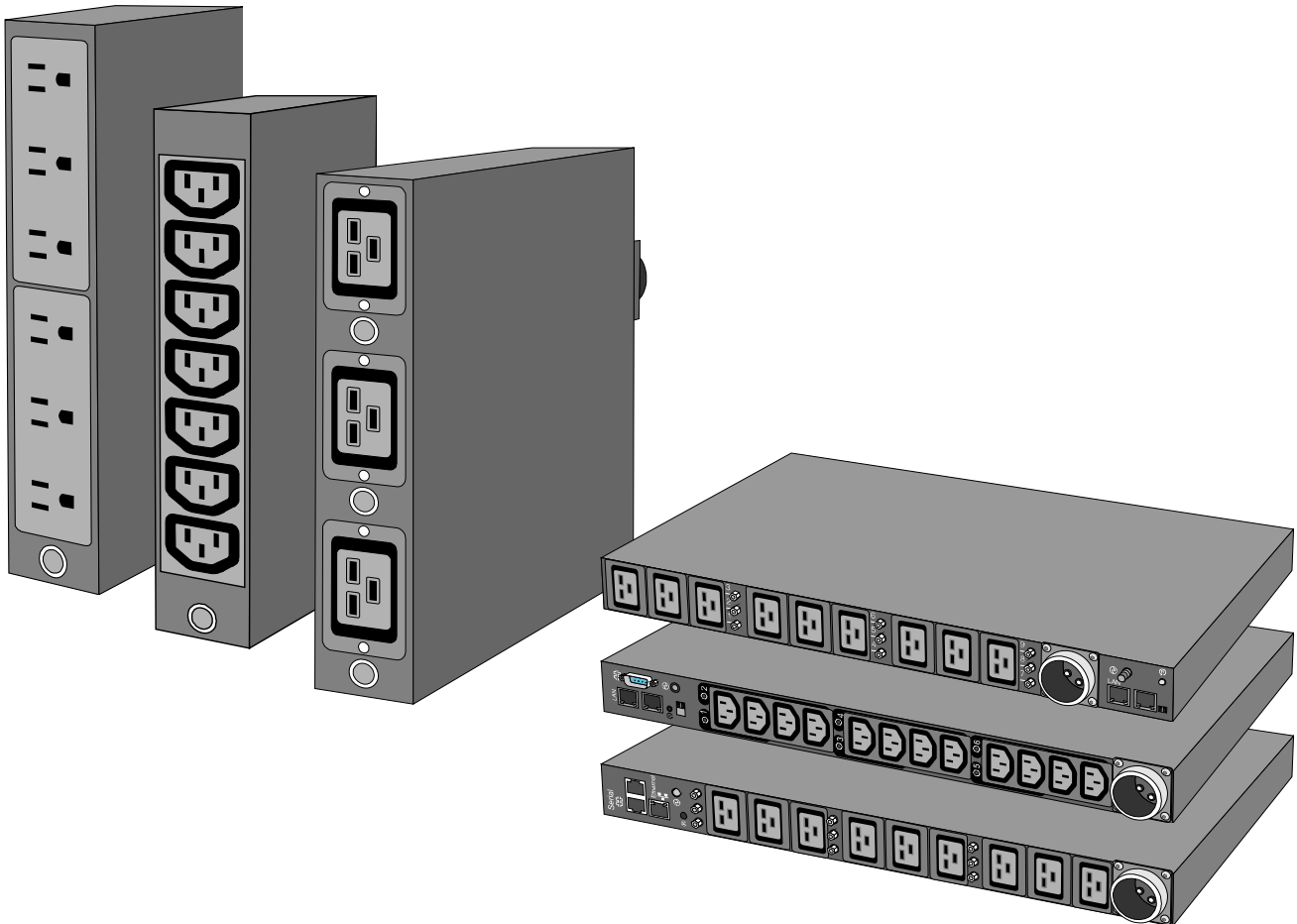

# PDU製品仕様と価格



●このカタログに記載されている情報は、2017年02月14日現在のものです。表示金額は、事業者向けの本体価格であり消費税は含まれません。

## ●PDU製品一覧

P/N	品名	希望小売価格	特徴	インレット形状	アウトレット形状
39Y8905	DPI 100/127V PDU NEMA L5-15P	29,000 円	6個のNEMA 5-15Rアウトレット、2.5mNEMA L5-15P入力電源コード(直付け)100-127V 15A。15A サークット・ブレーカー付き。		x6
39Y8951	DPI 100/200V PDU L5-20P/L6-20P	37,200 円	7個のIEC 320-C13アウトレット、1個のIEC 320-C20インレット。100-240V 15A、入力電源コード L5-20P、L6-20P、IEC320-C20を各1本同梱。15A サークット・ブレーカー付き。	L5-20P L6-20P 	x7
00YE443	DPI Universal 7 C13 PDU	35,000 円	7個のIEC 320-C13アウトレット、1個のIEC 320-C20インレット。100-240V 15A、入力電源コードIEC320-C20を1本同梱。15A サークット・ブレーカー付き。	 L6-20P (オプション)	x7
<b>PDU選択ケーブル一覧</b>			<b>入力電源ケーブル別キャパシティ</b>	<b>インレット形状</b>	<b>対応PDU</b>
40K9772	NEMA L6-20P to IEC C19 電源ケーブル(4.3m)	5,600 円	定格電圧[200-208V,20A,单相]/最大定格電力[3000W / 3000VA] 00YE443用電源ケーブル。		00YE443
<b>フロントエンドPDU製品一覧</b>					
39Y8938	DPI FE PDU NEMA L5-30P	69,600 円	3個の単相出力、IEC 320-C19アウトレット。100-127V 30A、2.5m入力電源コード L5-30P1本同梱。それぞれのアウトレットに保護のためのヒューズ付き。		x3
39Y8939	DPI FE PDU NEMA L6-30P	69,600 円	3個の単相出力、IEC 320-C19アウトレット。200-240V 30A、2.5m入力電源コード L6-30P1本同梱。それぞれのアウトレットに保護のためのヒューズ付き。		x3
39Y8940	DPI FE PDU IEC 309 2P+G 60A	140,000 円	3個の単相出力、IEC 320-C19アウトレット。200-240V 60A、2.5m入力電源コード IEC309 60A 2P+接地1本同梱。それぞれのアウトレットに保護のためのヒューズ付き。		x3
<b>エンタープライズPDU製品一覧</b>					
39Y8941	DPI C13 PDU (ケーブルなし)	65,000 円	12個の単相出力、IEC 320-C13アウトレット。入力電源コードは電源環境により選択可能。	選択	x12
39Y8948	DPI C19 PDU (ケーブルなし)	63,800 円	6個の単相出力、IEC 320-C19アウトレット。入力電源コードは電源環境により選択可能。	選択	x6
71762NX	DPI 9xC19 PDU (ケーブルなし)	105,000 円	9個の単相出力、IEC 320-C19アウトレット、3個の単相出力、IEC 320-C13アウトレット。入力電源コードは電源環境により選択可能。	選択	x3 x9
71763NU	DPI PDU 60A/208V 9xC19 3相 IEC309 ケーブル付き	163,000 円	9個の単相出力、IEC 320-C19アウトレット、3個の単相出力、IEC 320-C13アウトレット。4.3m入力電源コード IEC309 60A 3P+接地1本同梱。電源環境モニタリング機能付き。 定格電圧[200-208V,48A,3相Delta]/最大定格電力[16200W / 17292VA]		x3 x9
39M2816	DPI C13 PDU+ (ケーブルなし)	163,000 円	12個の単相出力、IEC 320-C13アウトレット。入力電源コードは電源環境により選択可能。電源環境モニタリング機能付き。	選択	x12
46M4002	DPI 9xC19 PDU IEC309 ケーブルなし	209,000 円	9個の単相出力、IEC 320-C19アウトレット、3個の単相出力、IEC 320-C13アウトレット。入力電源コードは電源環境により選択可能。電源環境モニタリング機能付き。	選択	x3 x9
46M4003	DPI 9xC19 PDU 60A 3相 IEC309 ケーブル付き	256,000 円	9個の単相出力、IEC 320-C19アウトレット、3個の単相出力、IEC 320-C13アウトレット。4.3m入力電源コード IEC309 60A 3P+接地1本同梱。電源環境モニタリング機能付き。 定格電圧[200-208V,48A,3相Delta]/最大定格電力[16200W / 17292VA]		x3 x9
46M4004	DPI 12xC13 PDU IEC309 ケーブルなし	209,000 円	12個の単相出力、IEC 320-C13アウトレット。入力電源コードは電源環境により選択可能。電源環境モニタリング機能付き。	選択	x12
46M4005	DPI 12xC13 PDU 60A 3相 IEC309 ケーブル付き	256,000 円	12個の単相出力、IEC 320-C13アウトレット。入力電源コードは電源環境により選択可能。電源環境モニタリング機能付き。 定格電圧[200-208V,48A,3相Delta]/最大定格電力[16200W / 17292VA]		x12
<b>エンタープライズPDU選択ケーブル一覧</b>			<b>入力電源ケーブル別キャパシティ</b>	<b>インレット形状</b>	<b>対応PDU</b>
40K9611	DPI 32A ケーブル (IEC309 3P+N+G)	34,800 円	定格電圧[220-240V,32A,3相Wye]/最大定格電力[21120W / 23040VA]		
40K9612	DPI 32A ケーブル (IEC309 P+N+G)	29,000 円	定格電圧[220-240V,32A,单相]/最大定格電力[7040W / 7680VA]		39Y8941 39Y8948
40K9613	DPI 63A ケーブル (IEC309 P+N+G)	52,200 円	定格電圧[220-240V,63A,单相]/最大定格電力[13860W / 15120VA]		71762NX 39M2816 71762MX
40K9614	DPI 30A ケーブル (NEMA L6-30P)	23,200 円	定格電圧[200-208V,24A,单相]/最大定格電力[4800W / 4992VA]		46M4002 46M4004
40K9615	DPI 60A ケーブル (IEC309 2P+G)	46,400 円	定格電圧[200-208V,48A,单相]/最大定格電力[9600W / 9984VA]		
<b>OU (ラック側面設置) PDU</b>					
46M4128	OU 24xC13 30A PDU	69,600 円	24個の単相出力、IEC 320-C13アウトレット。200V 30A、3m入力電源コード NEMA L6-30P。8個一組ごとに20Aブレーカー付き。ラック側面後部に設置するためのブラケット付き。		x24
46M4116	OU 24xC13 30A モニターPDU	186,000 円	24個の単相出力、IEC 320-C13アウトレット。200V 30A、3m入力電源コード NEMA L6-30P。8個一組ごとに20Aブレーカー付き。ラック側面後部に設置するためのブラケット付き。電源環境モニタリング機能付き。		x24

# DPI-PDU 構成ガイド

Distributed Power (DP) Interconnect

## ■ラックPDU

### DPI 100-127V PDU NEMA L5-15P (39Y8905)

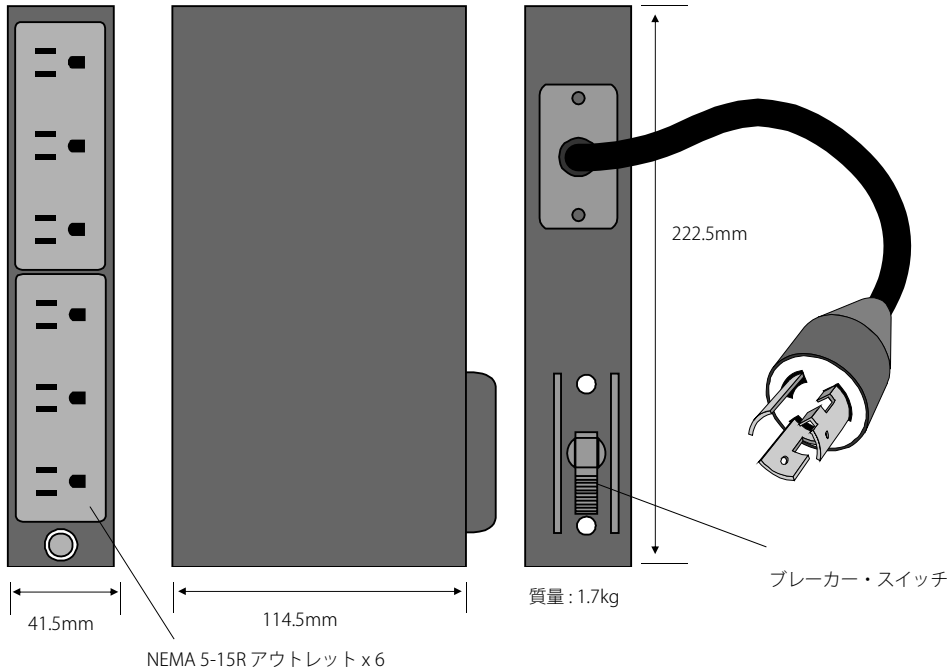

基本的なPDUで15Aを超えない6つの装置をサポートします。

- 100-127V AC 50/60Hz (単相)の電源をサポート
- 15A サーキット・ブレーカー付き
- 6つのNEMA 5-15R アウトレット
- 1つのNEMA L5-15P インレット
- ラックに垂直、水平に取り付けられるブラケット
- ケーブル保持具

### DPI 100/200V Universal 7xC13 PDU (39Y8951/00YE443)

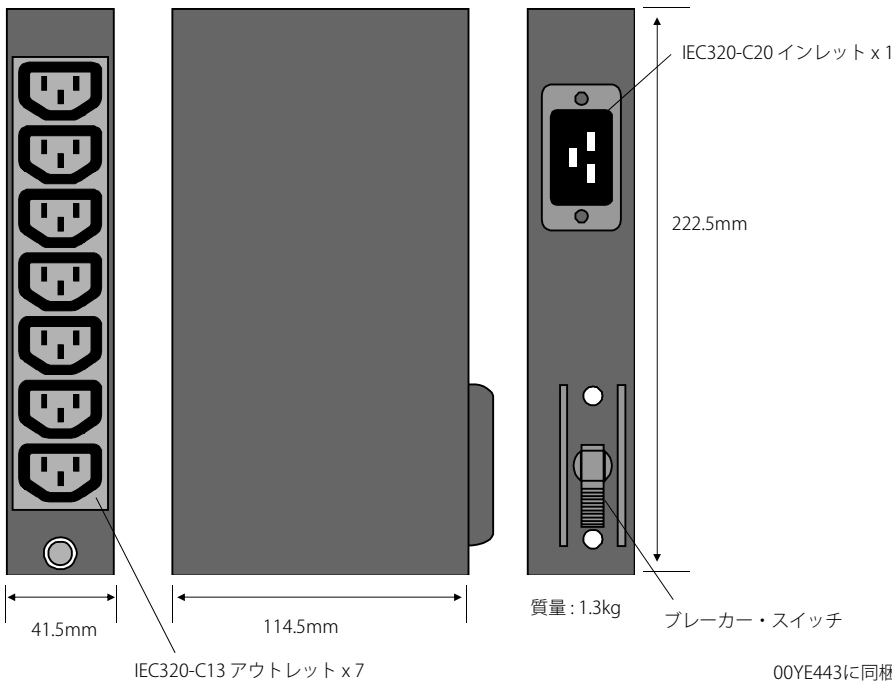

基本的なPDUで15Aを超えない7つの装置をサポートします。

- ユニバーサル電圧 (100-240V AC 50/60Hz)
- 15A サーキット・ブレーカー付き
- 7つのIEC 320-C13 アウトレット
- 1つのIEC 320-C20 インレット
- ラックに垂直、水平に取り付けられるブラケット
- ケーブル保持具
- 39Y8951にはNEMA L5-20P (4.3m)、NEMA L6-20P (4.3m)、IEC320-C20 (2m)のケーブルがそれぞれ1本、同梱されます。
- 00YE443にはIEC320-C20 (2m)のケーブルが、1本同梱されます。またオプションによりNEMA L6-20P (4.3m)(40K9772)が選択可能です。

39Y8951に同梱される電源コード

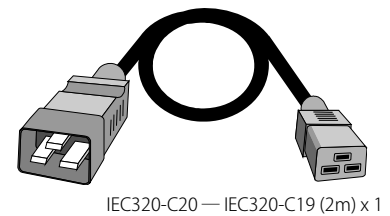
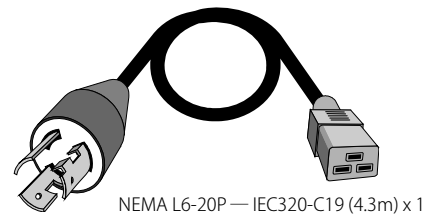
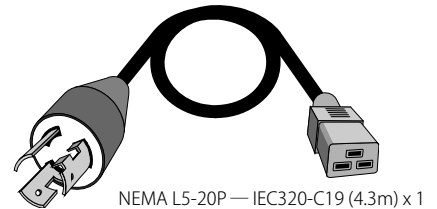

00YE443に同梱される電源コード

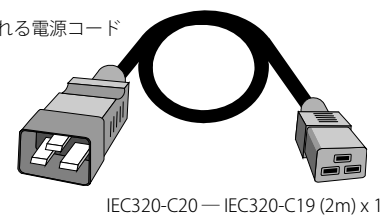

## ■フロント・エンド PDU

DPI FE PDU NEMA L5-30P (39Y8938)

DPI FE PDU NEMA L6-30P (39Y8939)

DPI FE PDU IEC309 2P+G 60A (39Y8940)

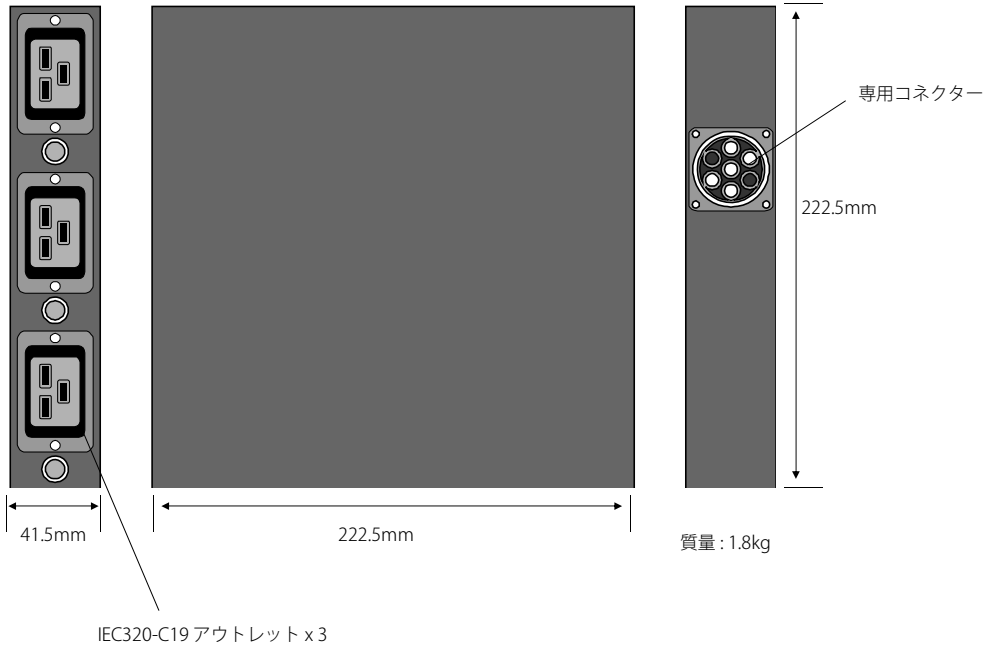

同梱される電源コード



DPI FE PDU NEMA L5-30P (39Y8938) : 専用コネクター - NEMA L5-30P (2.5m)



DPI FE PDU NEMA L6-30P (39Y8939) : 専用コネクター - NEMA L6-30P (2.5m)



DPI FE PDU IEC309 2P+G 60A (39Y8940) : 専用コネクター - IEC309 60A 2P+ 接地 (2.5m)

フロントエンドPDUにより複数のPDUを単相の大電流のサーキットに接続できます。

### DPI FE PDU NEMA L5-30P (39Y8938)

- 100-127V AC 50/60Hz 30A
- 3つの単相出力 (IEC 320-C19 アウトレット)
- 保護のための交換不能なヒューズ
- NEMA L5-30P コネクタ- (2.5m) 付きケーブルを1本同梱
- ラックに垂直、水平に取り付けられるブラケット

### DPI FE PDU NEMA L6-30P (39Y8939)

- ユニバーサル電圧 (200-240V AC 50/60Hz 30A)
- 3つの単相出力 (IEC 320-C19 アウトレット)
- 保護のための交換不能なヒューズ
- NEMA L6-30P コネクタ- (2.5m) 付きケーブルを1本同梱
- ラックに垂直、水平に取り付けられるブラケット

### DPI FE PDU IEC309 2P+G 60A (39Y8940)

- ユニバーサル電圧 (200-240V AC 50/60Hz 60A)
- 3つの単相出力 (IEC 320-C19 アウトレット)
- 保護のための交換不能なヒューズ
- IEC309 2P+ 接地の大容量対応コネクタ- 付きケーブルを1本同梱
- ラックに垂直、水平に取り付けられるブラケット

●スペック表

■ラックPDU

モデル	DPI 100-127V PDU NEMA L5-15P		DPI 100/200V Universal 7xC13 PDU	
P/N	39Y8905		39Y8951	00YE443
希望小売価格(税別)	29,000 円		37,200 円	35,000 円
ラックススペース※1	1U (幅は半分)、もしくは側面に設置			
キャパシティ				
100V	1,200W まで		1,500W まで	
200V	N/A		3,000W まで	
デバイスサポート	6つのNEMA 5-15R アウトレット(100-127V)		7つのIEC320-C13 アウトレット(100-240V)	
入力電源コード	NEMA L5-15P(2.5m) (本体に固定)		IEC320-C20 (2m) (1本同梱) NEMA L5-20P(4.3m)(1本同梱) NEMA L6-20P(4.3m)(1本同梱)	IEC320-C20 (2m) (1本同梱) N/A NEMA L6-20P(4.3m)(40K9772)
パワー・ソース※2	100-127V AC,50/60Hz (単相)		100-240V AC,50/60Hz (単相)	
電気仕様				
100-127 V	15A		20A	
200-240 V	N/A		20A	
プロテクション	15A サーキット・ブレーカー			
サイズ(mm)	41.50(H) x 222.5(W) x 114.5(D)		41.50(H) x 222.5(W) x 114.5(D)	
質量	1.7 kg		1.9 kg	

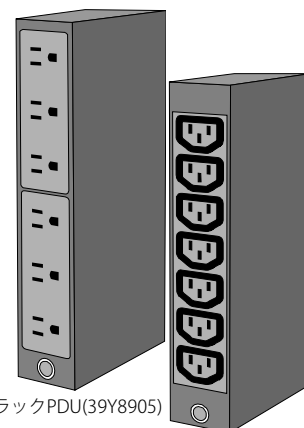

ラックPDU(39Y8905)

ラックPDU(39Y8951/00YE443)

■フロントエンドPDU

モデル	DPI FE PDU NEMA L5-30P	DPI FE PDU NEMA L6-30P	DPI FE PDU IEC 309 2P+G 60A
P/N	39Y8938	39Y8939	39Y8940
希望小売価格(税別)	69,600 円	69,600 円	140,000 円
ラックススペース※1	1U (幅は半分)、もしくは側面に設置		
キャパシティ			
100V	2,400W まで	N/A	N/A
200V	N/A	4,800W まで	9,600W まで
デバイスサポート	Low Voltage 30A (単相) 3つのIEC320-C19 アウトレット	High Voltage 30A (単相) 3つのIEC320-C19 アウトレット	High Voltage 60A (単相) 3つのIEC320-C19 アウトレット
入力電源コード	NEMA L5-30P (2.5m) 着脱可(本体に1本同梱)	NEMA L6-30P (2.5m) 着脱可(本体に1本同梱)	IEC309 60A 2P+ 接地 (2.5m) 着脱可(本体に1本同梱)
パワー・ソース※2	100-127V AC,50/60Hz (単相)	200V-240V AC,50/60Hz,30A (単相)	200V-240V AC,50/60Hz,60A (単相)
電気仕様			
100-127 V	30A	N/A	N/A
200-240 V	N/A	30A	60A
プロテクション	それぞれのアウトプットに保護のためのヒューズ		
サイズ(mm)	41.50(H) x 225.5(W) x 222.5(D)	41.50(H) x 225.5(W) x 222.5(D)	41.50(H) x 225.5(W) x 222.5(D)
質量	1.8kg	1.8kg	1.8kg

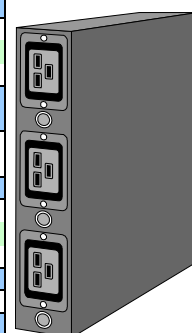

FE PDU(39Y8938 / 39Y8939 / 39Y8940)

※1 1側面設置領域および、ラック1Uスペースに対して2個設置可能です。

※2 パワー・ソースについては、壁側コンセントおよびUPS から供給できます。

●電源コードオプション

P/N	製品名	ソケット		希望小売価格(税別)
		サーバー側	PDU側	
<b>ジャンパー・ケーブル</b>				
39Y7932	IEC C13 to C14 ジャンパー・電源ケーブル(4.3m)	IEC320-C13 	IEC320-C14 	2,400 円
47C2487	10A/100-250V 2Short C13 to Short C14 電源ケーブル(1.2m)	IEC320-C13 	IEC320-C14 	5,800 円
47C2488	10A/100-250V 2Long C13 to Short C14 電源ケーブル(2.5m)	IEC320-C13 	IEC320-C14 	8,200 円
47C2489	10A/100-250V 2Short C13 to Long C14 電源ケーブル(2.8m)	IEC320-C13 	IEC320-C14 	11,600 円
47C2490	10A/100-250V 2Long C13 to Long C14 電源ケーブル(4.1m)	IEC320-C13 	IEC320-C14 	10,500 円
39Y7938	IEC C13 to C20 ジャンパー・電源ケーブル(2.8m)	IEC320-C13 	IEC320-C20 	2,400 円
47C2491	16A/100-250V 2Short C13 to Short C20 電源ケーブル(1.2m)	IEC320-C13 	IEC320-C20 	7,000 円
47C2492	16A/100-250V 2Long C13 to Short C20 電源ケーブル(2.5m)	IEC320-C13 	IEC320-C20 	10,500 円
47C2493	16A/100-250V 2Short C13 to Long C20 電源ケーブル(2.8m)	IEC320-C13 	IEC320-C20 	10,500 円
47C2494	16A/100-250V 2Long C13 to Long C20 電源ケーブル(4.1m)	IEC320-C13 	IEC320-C20 	11,600 円
39Y7916	IEC C19 to C20 ジャンパー・電源ケーブル(2.5m)	IEC320-C19 	IEC320-C20 	2,400 円
46M2593	10A/100V C13 to JIS C-8303 2.8m ラインコード	IEC320-C13 	NEMA 5-15P 	2,400 円
39Y7926	NEMA5-15P to IEC C13 電源ケーブル(4.3m)	IEC320-C13 	NEMA 5-15P 	2,400 円
<b>DPI 100/200V Universal 7xC13 PDU(00YE443)用電源ケーブル</b>				
40K9772	NEMA L6-20P to IEC C19 電源ケーブル(4.3m)	IEC320-C19 	NEMA-L6-20P 	5,600 円

■他社製品

P/N	製品名	ソケット		希望小売価格(税別)
		サーバー側	PDU側	
23K1955	JIS C8303 to IEC320 C13 Lock 12A 125V 1m(他社製品)	IEC320-C13 	NEMA 5-15P 	2,800 円
23K1956	JIS C8303 to IEC320 C13 Lock 12A 125V 2m(他社製品)		NEMA 5-15P 	3,500 円
23K1957	JIS C8303 to IEC320 C13 Lock 12A 125V 3m(他社製品)		NEMA 5-15P 	4,200 円
23K1958	IEC 320 C14 to IEC320 C13 Lock 12A 125V 1m(他社製品)	独自構造により電源 コードの抜けを防止す るロック式ソケット	IEC320-C14 	2,800 円
23K1959	IEC 320 C14 to IEC320 C13 Lock 12A 125V 2m(他社製品)		IEC320-C14 	3,500 円
23K1960	IEC 320 C14 to IEC320 C13 Lock 12A 125V 3m(他社製品)		IEC320-C14 	4,200 円



電源コードに関する注意事項

- 弊社のPDU製品は、IT機器用ラックに搭載し弊社製品と共に使用されてその性能を発揮します。
- 製品やオプションと共に提供される電源コード・セットがある場合、それぞれその製品専用のものとなっています。他の機器には使用しないで下さい。
- 弊社から入手した電源コード・セットがある場合、それを必要とする弊社製品以外では使用しないでください。

■エンタープライズ PDU

●フロント・エンド PDU

DPI C13 PDU (ケーブルなし) (39Y8941)



IEC320-C13 アウトレット x12

DPI C19 PDU (ケーブルなし) (39Y8948)



IEC320-C19 アウトレット x6

DPI 9xC19 PDU (ケーブルなし) (71762NX)



IEC320-C19 アウトレット x9

DPI PDU 60A/208V 9xC19 3相 IEC309 ケーブル付き (71763NU)



IEC320-C13 アウトレット x3



IEC320-C19 アウトレット x9

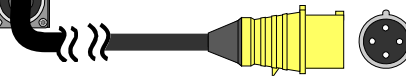

(IEC309 3P+G)(4.3m) (直付け)

サイズ

(39Y8941/39Y8948)

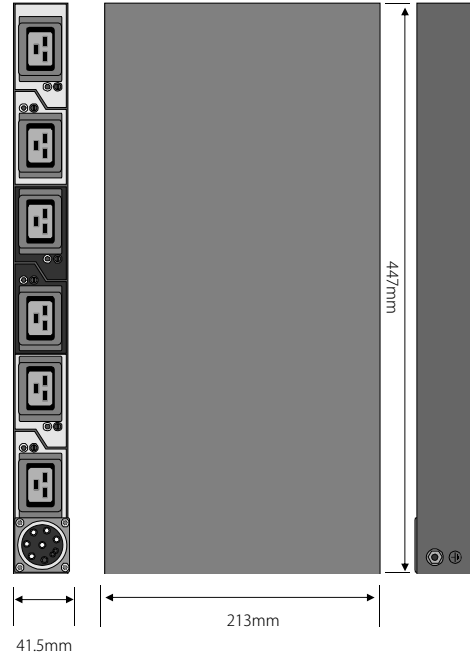

●モニタリング機能付き フロント・エンド PDU

電源環境モニタリング機能を提供します。(環境センサーを同梱)  
温度、湿度値のモニタリング、またDirectorからの監視も可能。

DPI C13 PDU+ (ケーブルなし) (39M2816)



IEC320-C13 アウトレット x12

シリアル・ポート(Firmware アップデート用)  
RJ-45(DB9(シリアル) to RJ45 ケーブルでPC に接続)もしくは環境センサー接続  
RJ-45(LAN 接続)

サイズ

(71762NX/39M2816/71763NU)

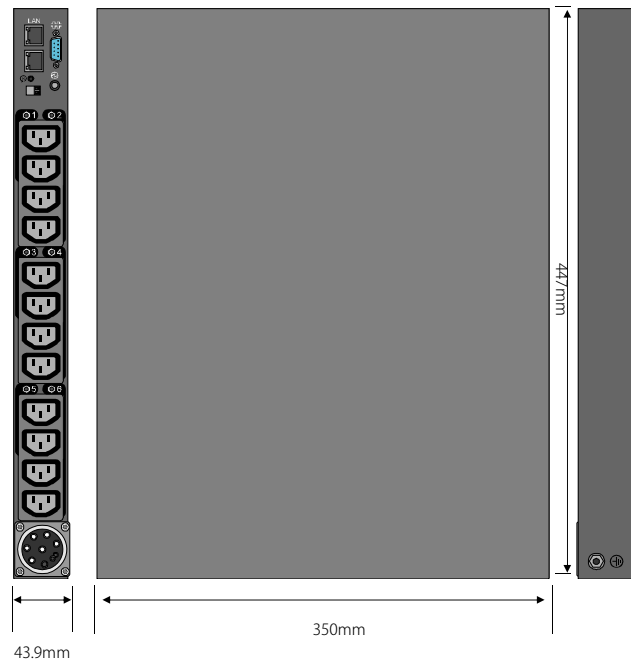

## ●モニタリング機能付き フロント・エンド PDU

電源環境モニタリング機能を提供します。(環境センサーを同梱)  
温度、湿度値のモニタリング、またDirectorからの監視も可能。

### DPI 9xC19 PDU IEC309 ケーブルなし(46M4002)

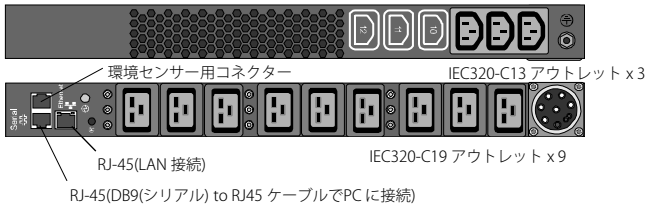

### DPI 12xC13 PDU IEC309 ケーブルなし(46M4004)

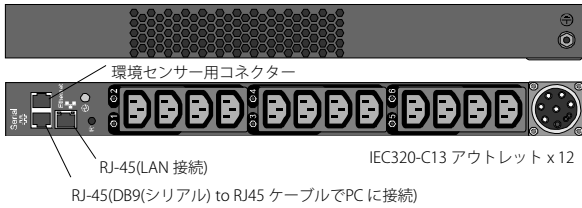

### DPI 9xC19 PDU 60A 3相 IEC309 ケーブル付き(46M4003)

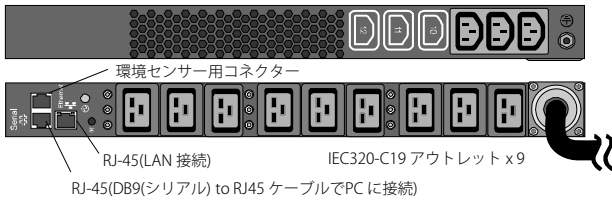

### DPI 12xC13 PDU 60A 3相 IEC309 ケーブル付き(46M4005)

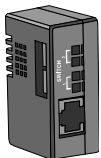
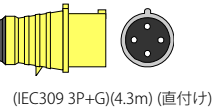
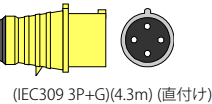
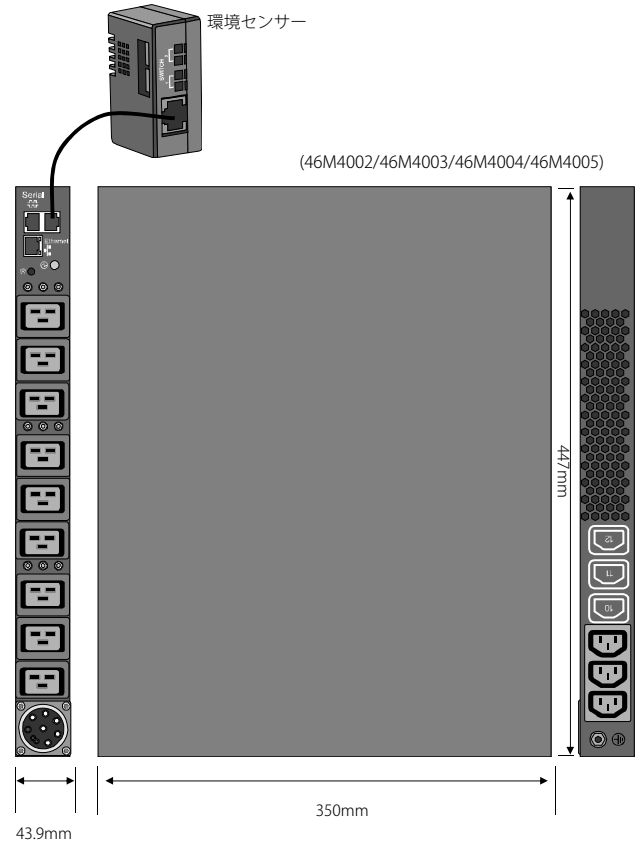
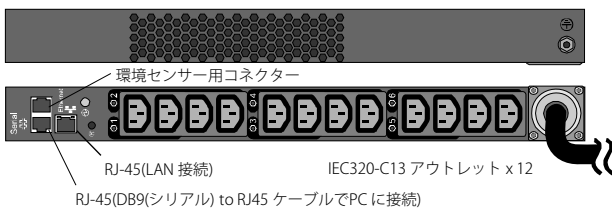

#### 環境センサー(Environmental monitoring probe)

モニター機能付きPDUに付属の環境モニター・プローブは温度および湿度センサーが組み込まれており、PDUが作動している環境で、温度と湿度をリモート操作でモニターできます。

## ●入力電源ケーブル (39Y8941/39Y8948/39M2816 と組み合わせてご使用ください。)

P/N	製品名	対応電源	ケーブル長
40K9611	DPI 32A ケーブル (IEC309 3P+N+G)	220-240V AC/32A/3相	4.3m
40K9612	DPI 32A ケーブル (IEC309 P+N+G)	220-240V AC/32A/ 単相	4.3m
40K9613	DPI 63A ケーブル (IEC309 P+N+G)	220-240V AC/63A/ 単相	4.3m
40K9614	DPI 30A ケーブル (NEMA L6-30P)	200-208V AC/30A/ 単相	4.3m
40K9615	DPI 60A ケーブル (IEC309 2P+G)	200-208V AC/60A/ 単相	4.3m
47C2495	16A ケーブル (IEC309 3P+N+G)	380-415V AC/16A/3相	4.3m
47C2496	16A ケーブル (IEC309 3P+N+G)	380-415V AC/16A/3相	4.3m
47C2497	32A ケーブル (IEC309 P+N+G)	230V AC/32A/ 単相	4.3m



DPI 32A ケーブル (IEC309 3P+N+G)(4.3m) (40K9611)



DPI 30A ケーブル (NEMA L6-30P)(4.3m) (40K9614)



DPI 32A ケーブル (IEC309 P+N+G)(4.3m) (40K9612)



DPI 60A ケーブル (IEC309 2P+G)(4.3m) (40K9615)



DPI 63A ケーブル (IEC309 P+N+G)(4.3m) (40K9613)

## ■エンタープライズ PDU

### ●スペック表

フロント・エンド PDU														
モデル	DPI C13 PDU		DPI C19 PDU		DPI 9xC19/C13 PDU		DPI 9xC19/C13 PDU							
P/N	39Y8941		39Y8948		71762NX		71763NU							
希望小売価格(税別)	65,000 円		63,800 円		105,000 円		163,000 円							
ラックススペース	1U (水平設置)もしくは1 側面設置領域(9307Rack に関しては最下部設置領域除く)													
アウトレット (形状/ 個数/ 許容電流) ※1 ※2	IEC320-C13/12 個/10A		IEC320-C19/6 個/16A		前面:IEC320-C19/9個/16A 背面:IEC320-C13/3個/10A									
プロテクション	6つのブレーカー※3		6つのブレーカー※4		9つのブレーカー※5									
サイズ(高さx 幅x 奥行)	41.5mm x 447mm x 213mm				43.9mm x 447mm x 350mm									
質量	5.7kg(単体) / 5.4kg(概算:ケーブルのみ)				6.3kg(単体) / 5.4kg(概算:ケーブルのみ)									
入力電源ケーブル	オプション					IEC309 3P+G (4.3m)								
キャパシティ														
[40K9611]使用時(220-240V,32A,3相Wye)			21120W / 23040VA					-						
[40K9612]使用時(220-240V,32A,単相)			7040W / 7680VA					-						
[40K9613]使用時(220-240V,63A,単相)			13860W / 15120VA					-						
[40K9614]使用時(200-208V,24A,単相)			4800W / 4992VA					-						
[40K9615]使用時(200-208V,48A,単相)			9600W / 9984VA					-						
電源コード付き(200-208V,48A,3相Delta)								16200W / 17292VA						
モニタリング機能付き フロント・エンド PDU														
モデル	DPI C13 PDU+		DPI C19/C13 PDU+		DPI C19/C13 PDU+		DPI 9xC19 PDU		DPI 12xC13 PDU					
P/N	39M2816		71762MX		71763MU		46M4002		46M4003		46M4004		46M4005	
希望小売価格(税別)	163,000 円		営業活動終了製品		営業活動終了製品		209,000 円		256,000 円		209,000 円		256,000 円	
ラックススペース	1U (水平設置)もしくは1 側面設置領域(9307Rack に関しては最下部設置領域除く)													
アウトレット (形状/ 個数/ 許容電流) ※1 ※2	IEC320-C13/12 個/10A				前面:IEC320-C19/9個/16A 背面:IEC320-C13/3個/10A				IEC320-C13/12 個/10A					
プロテクション	6つのブレーカー※3				9つのブレーカー※5				6つのブレーカー※3					
サイズ(高さx 幅x 奥行)	43.9mm x 447mm x 350mm													
質量	6.3kg(単体) / 5.4kg(概算:ケーブルのみ)													
入力電源ケーブル	オプション			IEC309 3P+G (4.3m)		オプション		IEC309 3P+G (4.3m)		オプション		IEC309 3P+G (4.3m)		
キャパシティ														
[40K9611]使用時(220-240V,32A,3相Wye)	21120W / 23040VA				-		21120W / 23040VA		-		21120W / 23040VA		-	
[40K9612]使用時(220-240V,32A,単相)	7040W / 7680VA				-		7040W / 7680VA		-		7040W / 7680VA		-	
[40K9613]使用時(220-240V,63A,単相)	13860W / 15120VA				-		13860W / 15120VA		-		13860W / 15120VA		-	
[40K9614]使用時(200-208V,24A,単相)	4800W / 4992VA				-		4800W / 4992VA		-		4800W / 4992VA		-	
[40K9615]使用時(200-208V,48A,単相)	9600W / 9984VA				-		9600W / 9984VA		-		9600W / 9984VA		-	
電源コード付き(200-208V,48A,3相Delta)			-		16200W / 17292VA				-		16200W / 17292VA			



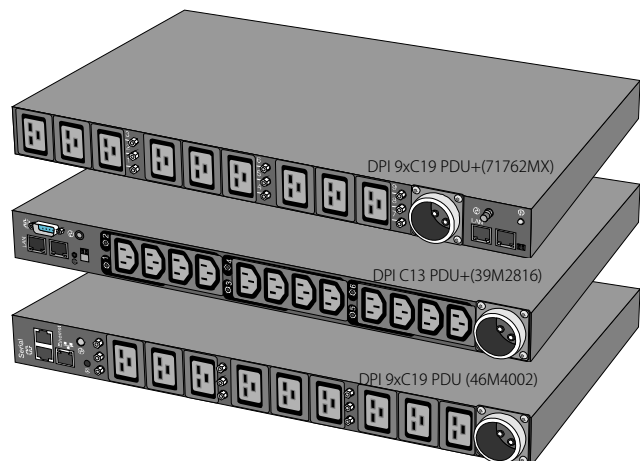
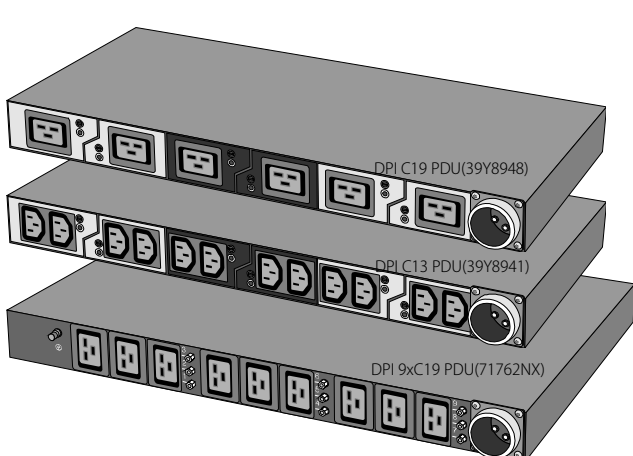



- ※1 三相入力時も出力は全て単相となります。また変圧機能はありません。(入力電圧をそのまま出力します)
- ※2 許容電流はアウトレット1 個あたりの値です。ただし、全アウトレットの電流合計がPDU のキャパシティを超えないようにする必要があります。
- ※3 アウトレット2個一組ごとに20A のリセット可能なサーキット・ブレーカー
- ※4 アウトレット一組ごとに20A のリセット可能なサーキット・ブレーカー
- ※5 アウトレット一組ごとに20A のリセット可能なサーキット・ブレーカー  
背面のC13 アウトレットは、それぞれ1 つずつ前面のC19 アウトレットの1 個目4 個目7 個目とブレーカーを共有します。





## ■0U (ラック側面設置) PDU

### ●スペック表

モデル	0U 24x C13 30A PDU	0U 24x C13 30A モニターPDU
P/N	46M4128	46M4116
希望小売価格(税別)	69,600 円	186,000 円
ラックスペース	側面設置領域	側面設置領域
アウトレット (形状/ 個数/ 許容電流) ※1 ※2	IEC320-C13/24 個/10A  x24	IEC320-C13/24 個/10A  x24
プロテクション	アウトレット8個一組ごとに20Aのリセット可能なブレーカー	
サイズ(高さx 幅x 奥行)	900mm x 44.5mm x 85mm (+25mmのクリアランス[サーキットブレーカー用])	1800mm x 44mm x 85mm (+25mmのクリアランス[サーキットブレーカー用])
質量(ケーブル含む)	5.5kg	6kg
入力電源ケーブル	NEMA L6-30P (3m)  壁側アウトレット NEMA L6-30R 	NEMA L6-30P (3m)  壁側アウトレット NEMA L6-30R 
パワー・ソース	200-208Vac/30A (単相)	200-208Vac/30A (単相)
キャパシティ	6,240VA	6,240VA

※1 変圧機能はありません。(入力電圧をそのまま出力します)

※2 許容電流はアウトレット1個あたりの値です。ただし、全アウトレットの電流合計がPDUのキャパシティを超えないようにする必要があります。

#### ■ 24 x IEC320-C13 [46M4128]

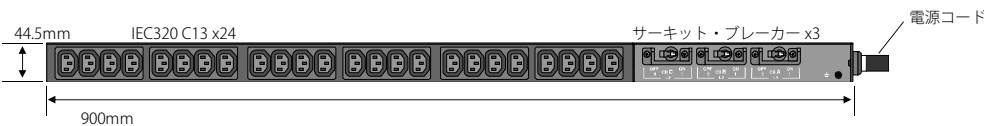

#### ■ 24 x IEC320-C13 モニター機能付き [46M4116]

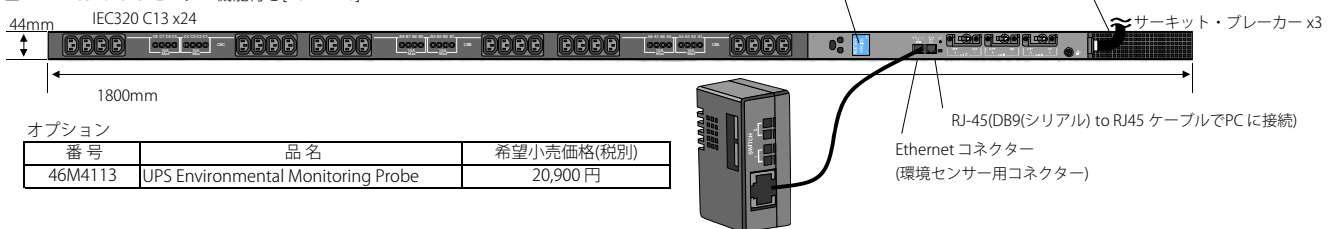

#### ■ 設置

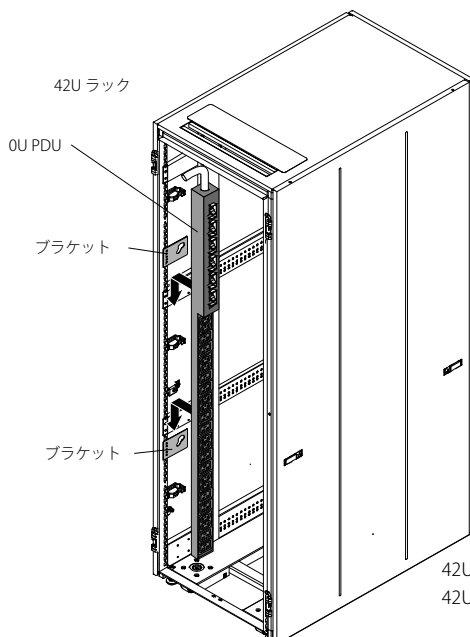

#### 環境センサー(Environmental monitoring probe)

オプションの環境モニター・プローブは温度および湿度センサーが組み込まれており、PDUが作動している環境で、温度と湿度をリモート操作でモニターできます。

42U Standard(9307/9956)ラックおよび、  
42U Enterprise(9308)ラック設置用のブラケットを同梱

## ■PDU/DPI ラック設置ガイド

PDUタイプ	製品番号	ラック側面設置領域	最大搭載数	1Uスペース	
<b>9308 エンタープライズ 42U ラック</b>					
Rack PDU	39Y8905/39Y8951	A,B,C,D	1,2, 3,4	12	2
FrontEnd PDU	39Y8938/39Y8939/39Y8940	A,B	1,2, 3,4	8	2
Enterprise PDU	39Y8941/39Y8941/39Y8948/71762NX/71763NU/39M2816/71762MX/71763MU 46M4002/46M4003/46M4004/46M4005	A+B	1,2, 3,4	4	1
OU PDU	46M4128/46M4116	E	1,2	2	0
<b>9307/9956 スタンダード 42U ラック、9363 Deep ダイナミック・ラック</b>					
Rack PDU	39Y8905/39Y8951	A,B,C,D	1,2, 3,4, 5,6	8	2
FrontEnd PDU	39Y8938/39Y8939/39Y8940	A,B	3,4, 5,6	4	2
Enterprise PDU	39Y8941/39Y8941/39Y8948/71762NX/71763NU/39M2816/71762MX/71763MU 46M4002/46M4003/46M4004/46M4005	A+B	1,2, 3,4	4	1
OU PDU (9307/9956)	46M4128/46M4116	E	1,2	2	0
OU PDU (9363)	46M4128/46M4116	E	1,2,3,4	4	0
<b>25U スタンダード・ラック</b>					
Rack PDU	39Y8905/39Y8951	A,B,C,D	1,2	4	2
FrontEnd PDU	39Y8938/39Y8939/39Y8940	A,B	1,2	2	2
Enterprise PDU	39Y8941/39Y8941/39Y8948/71762NX/71763NU/39M2816/71762MX/71763MU 46M4002/46M4003/46M4004/46M4005	A+B	1,2	2	1
OU PDU	46M4128/46M4116	搭載不可		0	0

ラック側面設置領域のA~D、1~6の位置につきましては、下記ラック簡易図をご参照ください。

42Uラックには、Rack PDU/FrontEnd PDU/Enterprise PDUを1Uラック・スペースもしくは、側面設置領域に搭載可能です。また、OU PDUは側面に設置可能です。  
25Uラックには、Rack PDU/FrontEnd PDU/Enterprise PDUを1Uラック・スペースもしくは、側面設置領域に搭載可能です。また、OU PDUは設置できません。  
11Uラックには、Rack PDU/FrontEnd PDU/Enterprise PDUを1Uラック・スペースにのみ搭載可能です。また、OU PDUは設置できません。

S2 42U スタンダード・ラック(93074RX/93074XX)  
S2 42U ダイナミックスタンダード・ラック(99564RX/99564XX)  
S2 42U Deep ダイナミック・ラック(93634PX/93634EX/93634CX/93634DX)

エンタープライズ 42U ラック (93084PX/93084EX)

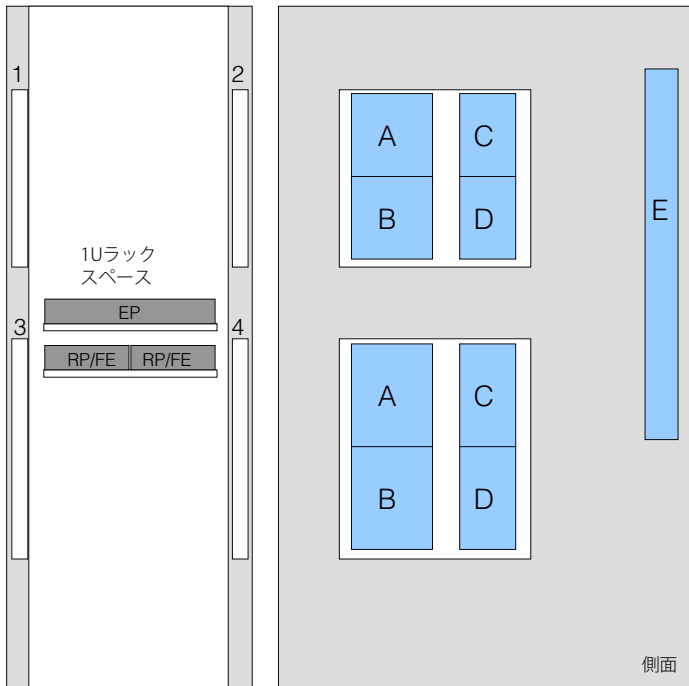

3台のRack PDUを搭載する場合、1台のFrontEnd PDUが必要となります。

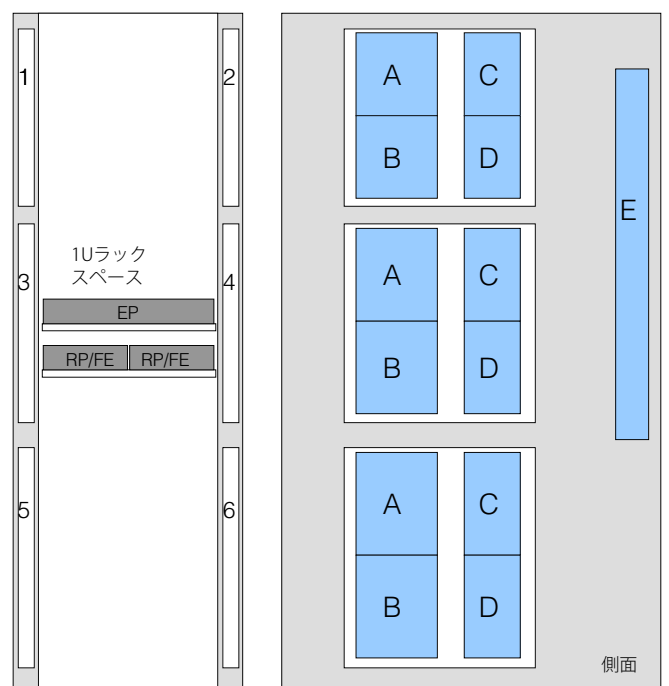

3台のRack PDUを搭載する場合、1台のFrontEnd PDUが必要となります。

S2 25U スタンダード・ラック(93072RX/93072PX)

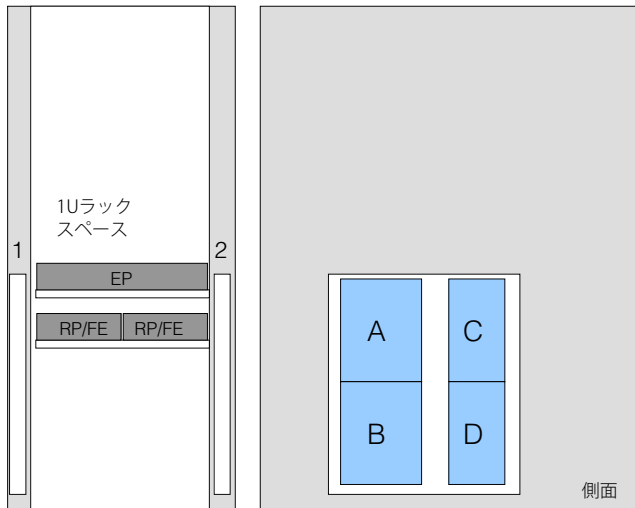

RP…Rack PDU (39Y8905/39Y8951)  
FE…FrontEnd PDU (39Y8938/39Y8939/39Y8940),  
EP…Enterprise PDU (39Y8941/39Y8941/39Y8948/  
71762NX/71763NU/39M2816/71762MX/71763MU/  
46M4002/46M4003/46M4004/46M4005)  
ZU…OU PDU(46M4128/46M4116)

11U 静音ラック  
(201886X)

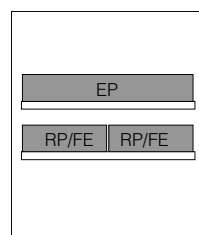

1Uラック・スペースにのみ搭載可能です。