

ラック構成ガイド

2019年04月04日版



11U 静音ラック
(P/N 201886X)



S2 25U スタンダード・ラック
(P/N 93072RX/93072PX)



S2 42U スタンダード/拡張ラック
(P/N 93074RX/93074XX)



42U Deep ダイナミック・ラック
(93634PX/93634EX)



エンタープライズ 42U ラック
(P/N 93084PX/93084EX)

変更情報

年間保守契約料金を修正しました。

Lenovo Servicesの登録期限を更新しました。

以下の製品は限定供給扱いとなりました。

- ・ S2 42U 拡張ラック(93074XX)

ラック配送サービスのページを削除しました。

S2 42U スタンダード・ラック 設置計画の記述を修正しました。

保守サービスの登録期限を更新しました。

以下の製品は限定供給扱いとなりました。

- ・ 11U静音ラック(201886X)

以下の製品は営業活動終了製品となりました。

- ・ PureFlex System 42U ラック(93634CX)
- ・ PureFlex System 42U 拡張ラック(93634DX)

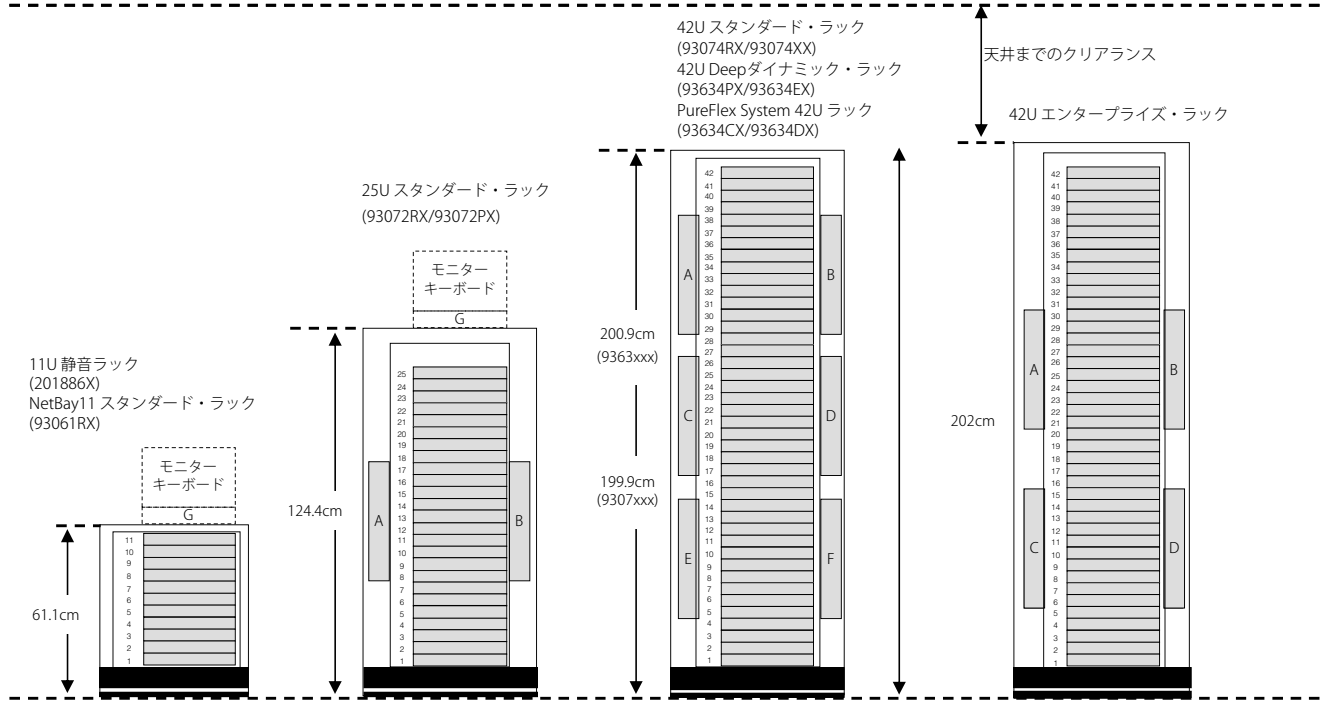

A,B,C,D…側面設置領域
コンソールスイッチ、配電盤を設置可能
E,F…側面設置領域
コンソールスイッチ、配電盤(39Y8941/39Y8948/71762NX/71763NU/39M2816/71762MX/71763MU除く)を設置可能
G…コンソール設置領域

製品名	NetBay11		S2 25U		S2 42U	
	11U 静音ラック	スタンダード・ラック ※2	スタンダード・ラック ※2		スタンダード・ラック ※2	
P/N						
RoHS 指令準拠	201886X	93061RX	93072RX	93072PX	93074RX	93074XX
サイズ	11U	11U	25U	25U	42U	42U
奥行き	115.6cm	87.3cm※3	100cm	100cm	100cm	100cm
高さ(外寸)	61.1cm	61.1cm	124.4cm	124.4cm	199.9cm	199.9cm
幅	51.8cm	51.8cm	60.5cm	60.5cm	60.5cm	60.5cm
フランジ・ホール形状	四角穴	四角穴	四角穴	四角穴	四角穴	四角穴
前面安定器	標準	標準	標準	標準	標準	標準
側面安定器	なし	-	-	-	標準	標準
側面設置領域	なし	なし	2	2	6	6
キャスター	標準	標準	標準	標準	標準	標準
レベラー軸	-	-	標準	標準	標準	標準
サイド・パネル	一体型	一体型	標準	標準	標準	-
フロント・ドア(穴空き※1)	標準	標準	標準	標準	標準	標準
リア・ドア(穴空き)	騒音低減(鍵付き)	なし※3	標準	標準	標準	標準
ラック自重	41kg	36kg	98kg	98kg	125kg	94kg
最大搭載量	182kg	182kg	567kg	567kg	907kg	907kg
最大重量合計	224kg	218kg	665kg	665kg	1032kg	1001kg
機器搭載済み輸送※4	あり	あり	あり	なし	なし	なし

製品名	42U 1100mm Deepダイナミック V2		PureFlex System 42U		42U	
	ラック	拡張ラック	ラック	拡張ラック	エンタープライズ・ラック	
P/N						
RoHS 指令準拠	93634PX	93634EX	93634CX	93634DX	93084PX	93084EX
サイズ	42U	42U	42U	42U	42U	42U
奥行き	109.5cm	109.5cm	119.4cm	119.4cm	110.5cm	110.5cm
高さ(外寸)	200.2cm	200.2cm	200.9cm	200.9cm	202cm	202cm
幅	60cm	60cm	60cm	60cm	64.8cm	64.8cm
フランジ・ホール形状	四角穴	四角穴	四角穴	四角穴	丸穴	丸穴
前面安定器	標準	標準	標準	標準	標準	標準
側面安定器	標準	標準	標準	標準	-	-
側面設置領域	6	6	6	6	4	4
キャスター	標準	標準	標準	標準	標準	標準
レベラー軸	標準	標準	標準	標準	標準	標準
サイド・パネル	標準	-	標準	-	標準	-
フロント・ドア(穴空き※1)	標準	標準	標準	標準	標準	標準
リア・ドア(穴空き)	標準	標準	標準	標準	標準	標準
ラック自重	187kg	133kg	143kg	148kg	220kg	177kg
最大搭載量	950kg	950kg	953kg	953kg	932kg	932kg
最大重量合計	1137kg	1083kg	1096kg	1101kg	1152kg	1109kg
機器搭載済み輸送※4	あり	あり	あり	あり	あり	あり

※1 ラック内部の通気性を考慮したフロント・ドア
 ※2 ラック内の全てのオープン・スペースには冷却効果のために1Uフィルター・パネルセット(25R5559)もしくは3Uフィルター・パネルセット(25R5560)を取り付けることを推奨いたします。
 ※3 リア・ドアはありません。ラックマウント製品を取納時にラックマウント・レールおよび、ケーブル・マネジメント・アームの一部が背面よりのみ出すことがあります。オペレーション・クリアランス内には収まりますので、リアのクリアランス(25cm以上)を確保してください。
 ※4 機器搭載済み輸送は、機器が搭載された状態で、ラック・キャビネットおよびパッケージ(梱包・パレット等)に輸送される能力があるかどうかを意味しております。

■側面設置領域構成例 (この構成例は構成可能な構成をすべて示しているわけではありません。)

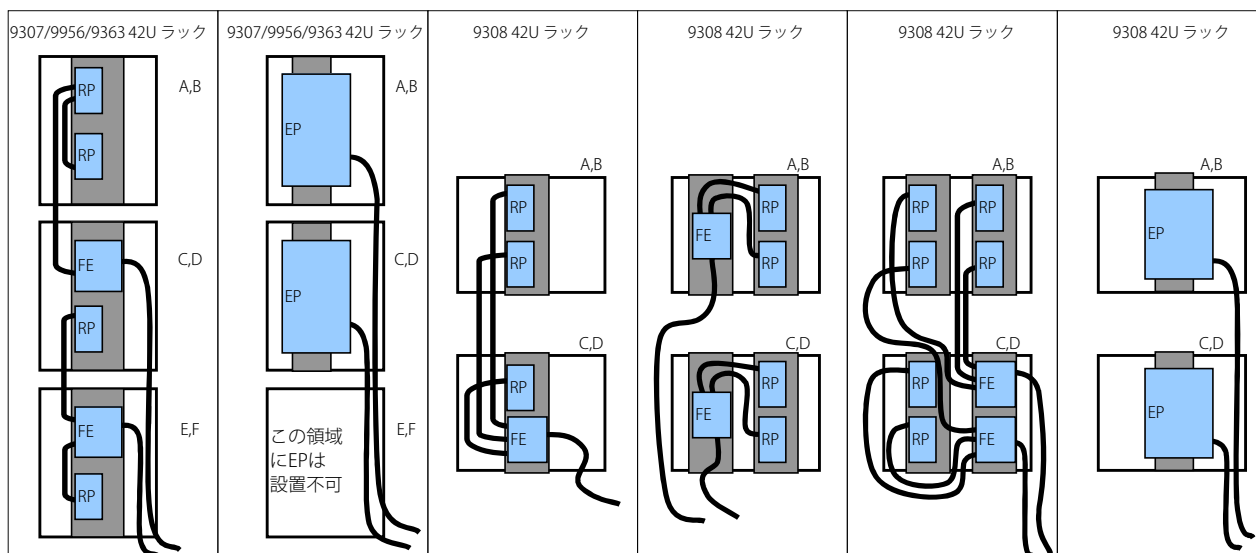

RP…Rack PDU (39Y8905/39Y8951)、FE…Front End PDU (39Y8938/39Y8939/39Y8940)、
EP…Enterprise PDU (39Y8941/39Y8951/39Y8948/71762NX/71763NU/39M2816/71762MX/71763MU)

■フロア・プラン

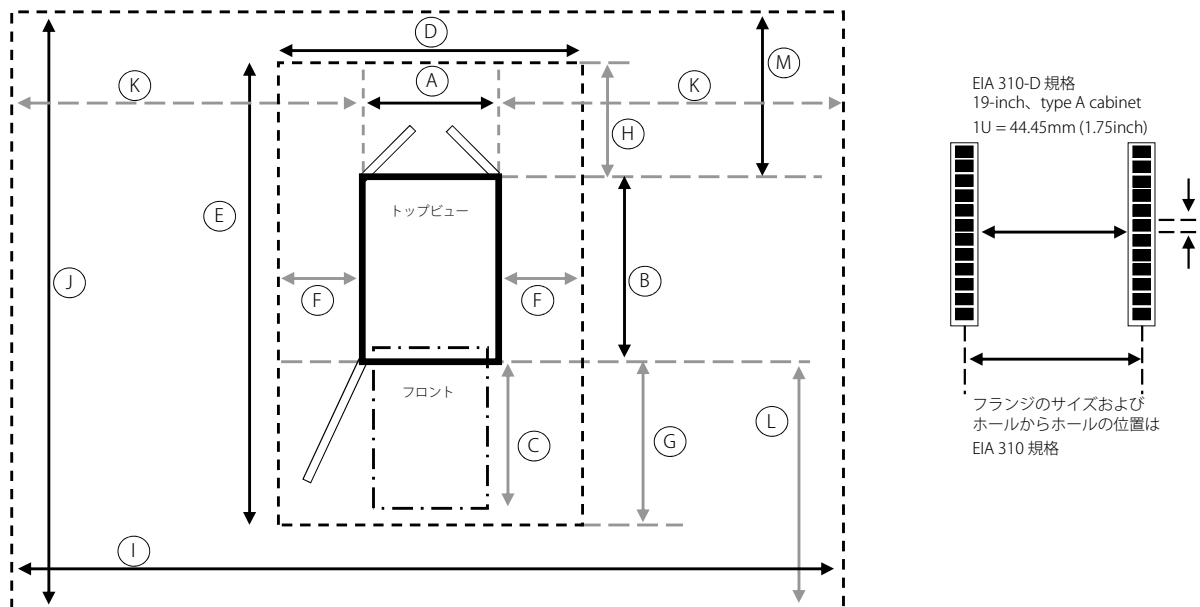

	2018-XXX	9306-XXX	9307-XXX	9308-XXX	9956-XXX	936X-XXX	内容
ラック							
A	518mm	518mm	605mm	647mm	605mm	600mm	幅
B	1,156mm	873mm	1,000mm	1,104mm	1,000mm	1,161mm	奥行き
C	533mm	533mm	610mm	660mm	-	610mm	フロント/リア・ドア・クリアランス
オペレーション・クリアランス							
D	610mm	619mm	698mm	749mm	699mm	1,820mm	幅
E	1,880mm	1,889mm	2,372mm	2,794mm	2,372mm	2,700mm	奥行き
F	25mm	50mm	50mm	50mm	610mm	610mm	両サイドのオペレーション・クリアランス
G	914mm	762mm	914mm	914mm	914mm	914mm	フロントのオペレーション・クリアランス
H	254mm	254mm	609mm	660mm	305mm	610mm	リアのオペレーション・クリアランス
サービス・クリアランス							
I	660mm	660mm	2,428mm	2,476mm	2,428mm	2,428mm	幅
J	1,981mm	1,988mm	3,286mm	3,390mm	3,287mm	3,447mm	奥行き
K	75mm	71mm	914mm	914mm	914mm	914mm	両サイドのオペレーション・クリアランス
L	914mm	914mm	1,524mm	1,524mm	1,524mm	1,524mm	フロントのオペレーション・クリアランス
M	522mm	762mm	762mm	762mm	762mm	762mm	リアのオペレーション・クリアランス

ラックの実機での計測値などを加えた構成情報を公開しております。詳しくは以下技術情報をご参照ください。
技術情報 [System x ラックマウントに関する情報]
http://www.lenovo.jp/server/technical/docs/Info_HW_rackmount.pdf

■ 42U エンタープライズ・ラック (93084PX/93084EX)

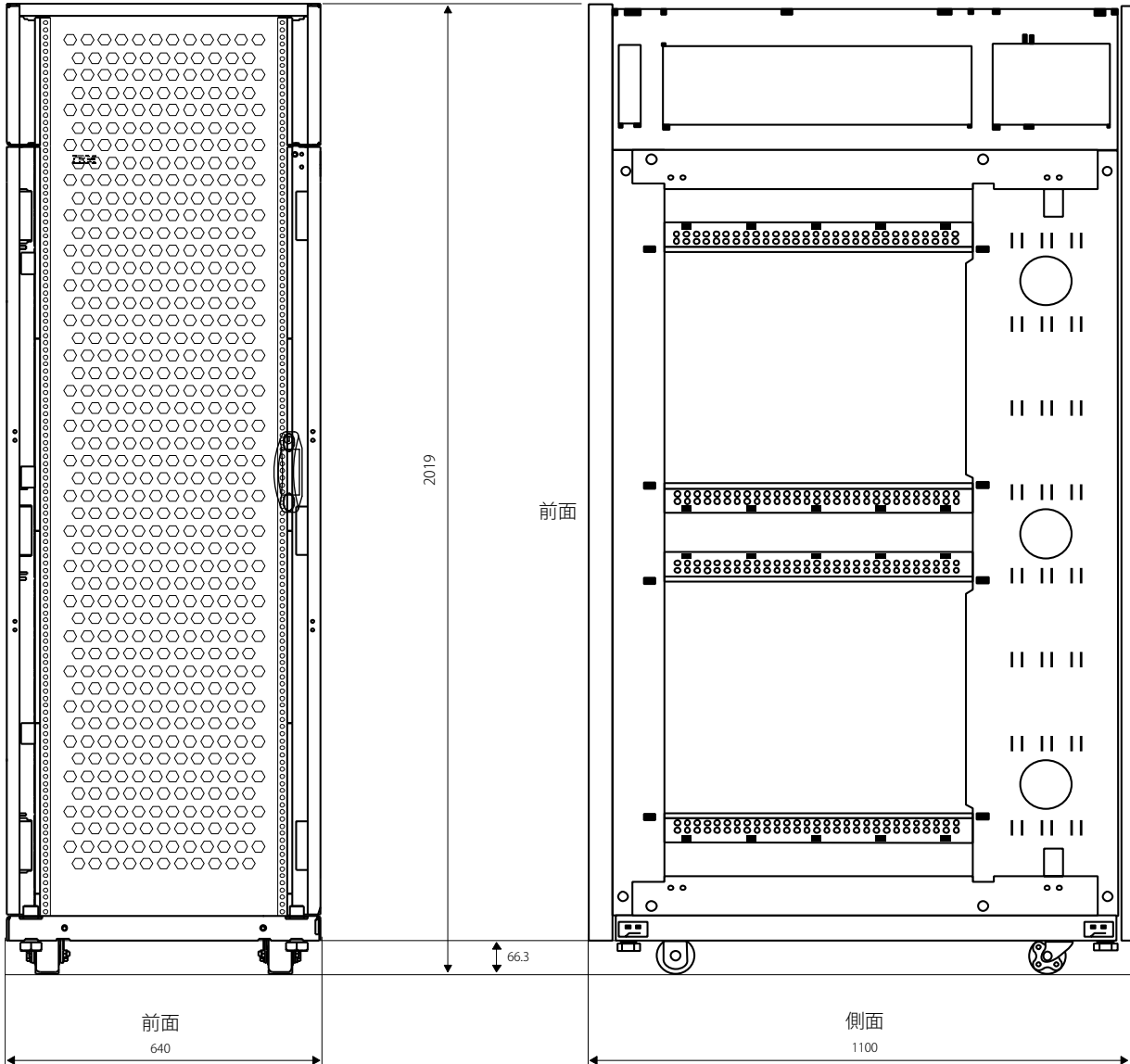

設置計画 寸法単位：mm

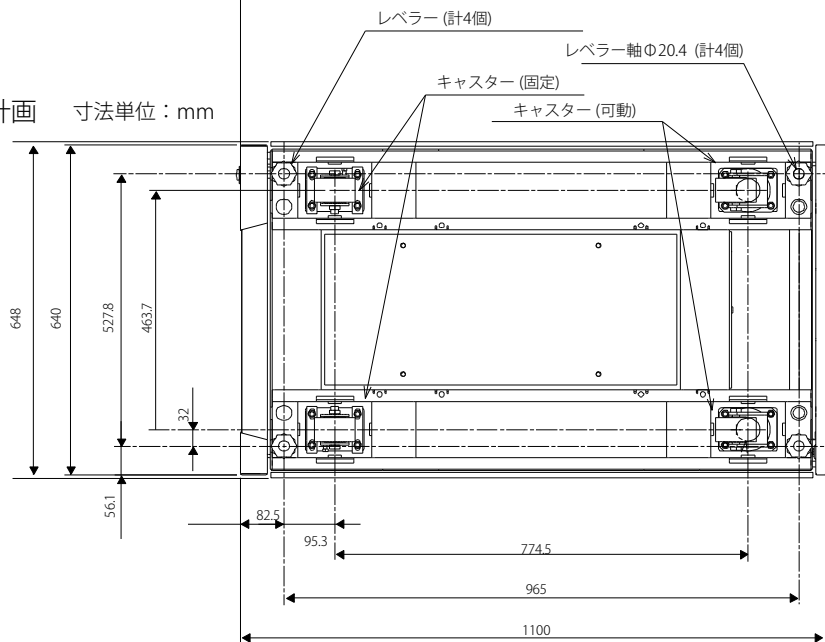

■ 42U 1100mm Deep ダイナミック ラック V2(93634PX/93634EX)

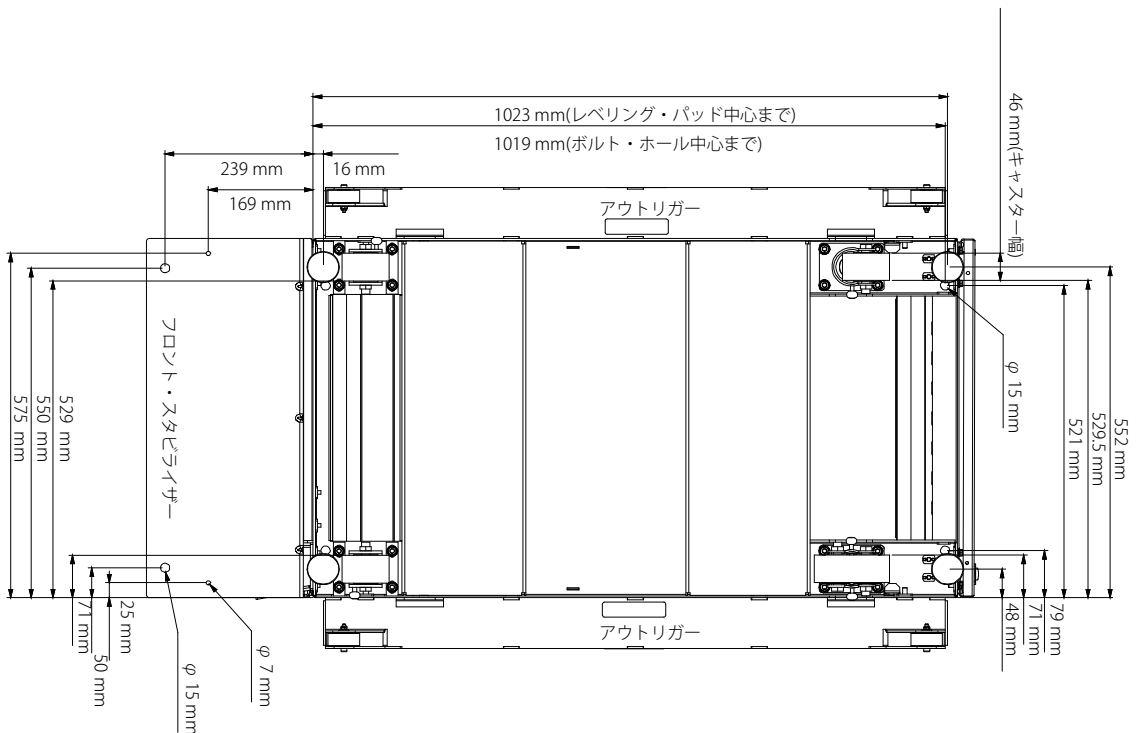
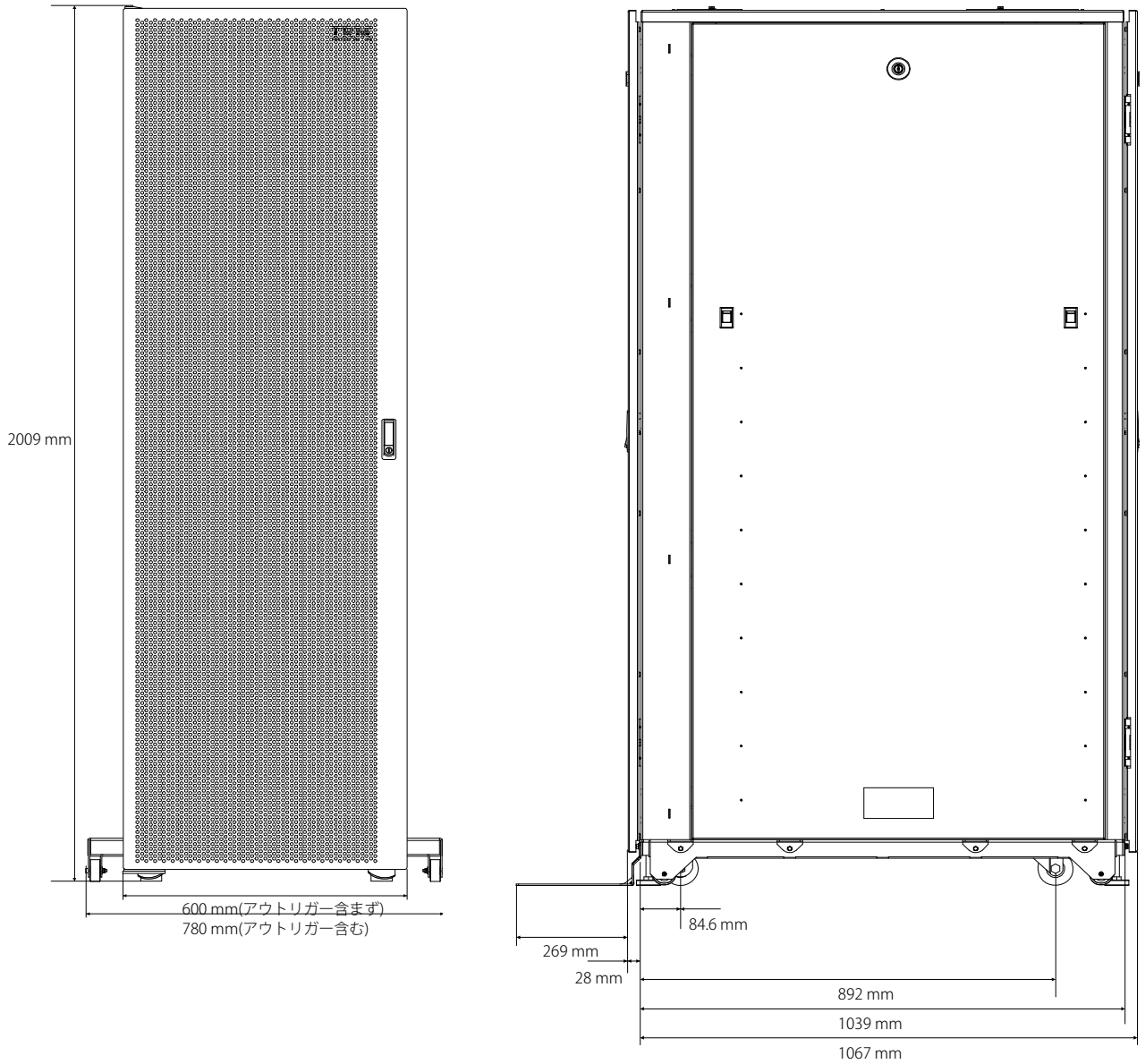

■ PureFlex System 42U ラック (93634CX/93634DX)

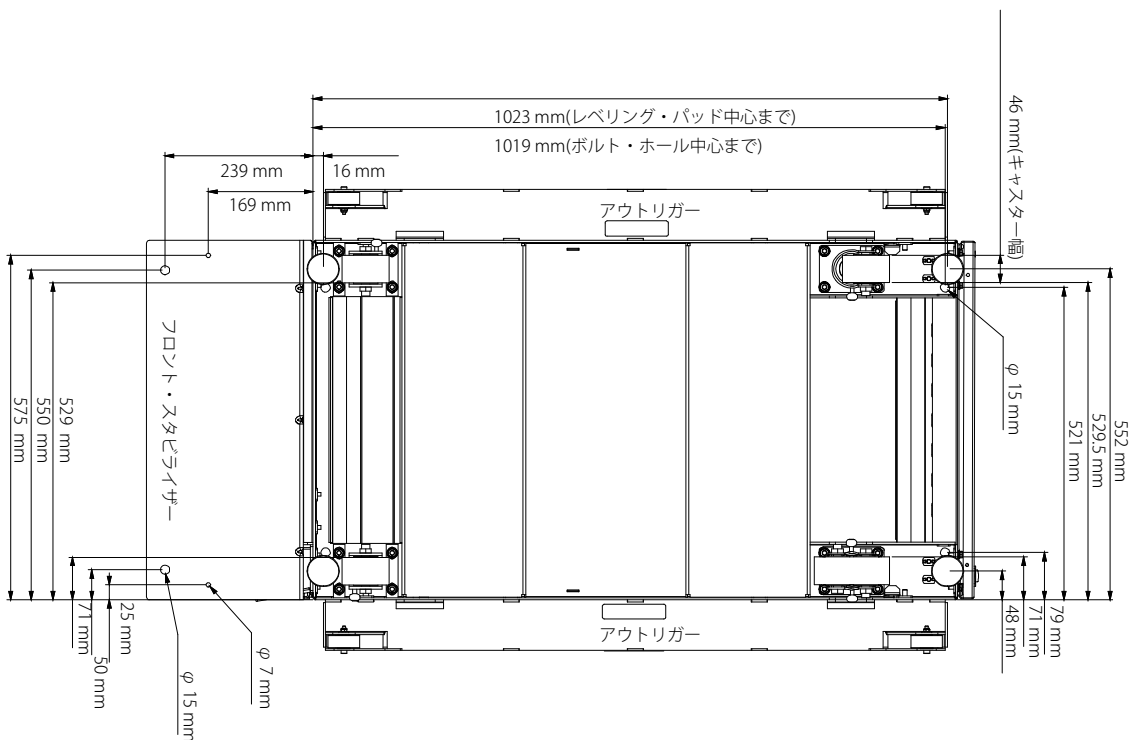
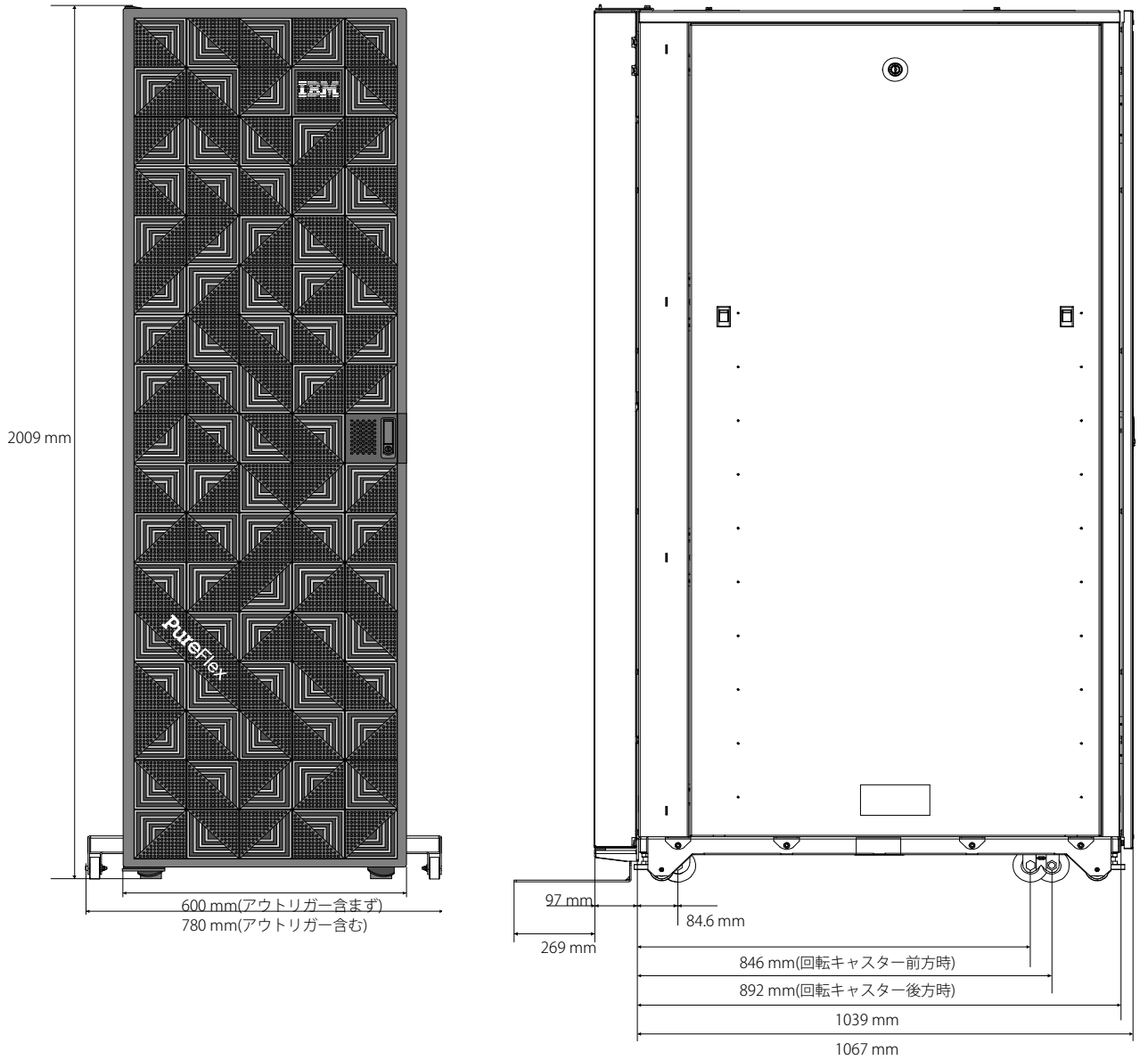

■ S2 42U スタンダード・ラック (93074RX/93074XX)

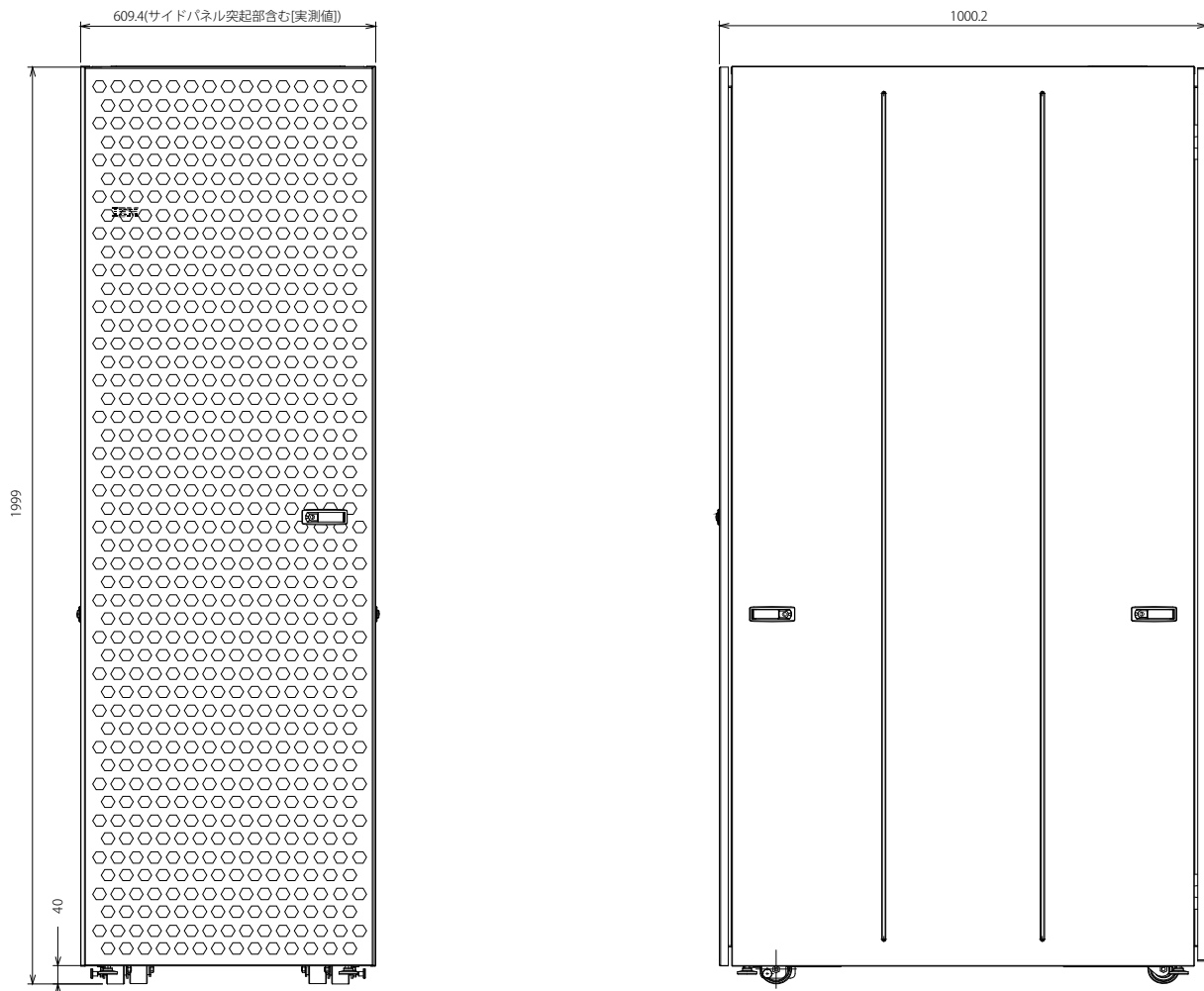

設置計画 (93074RX/93074XX/93614PX/93614EX)
 (S2 25U スタンダード・ラック(93072RX/93072PX)共通)

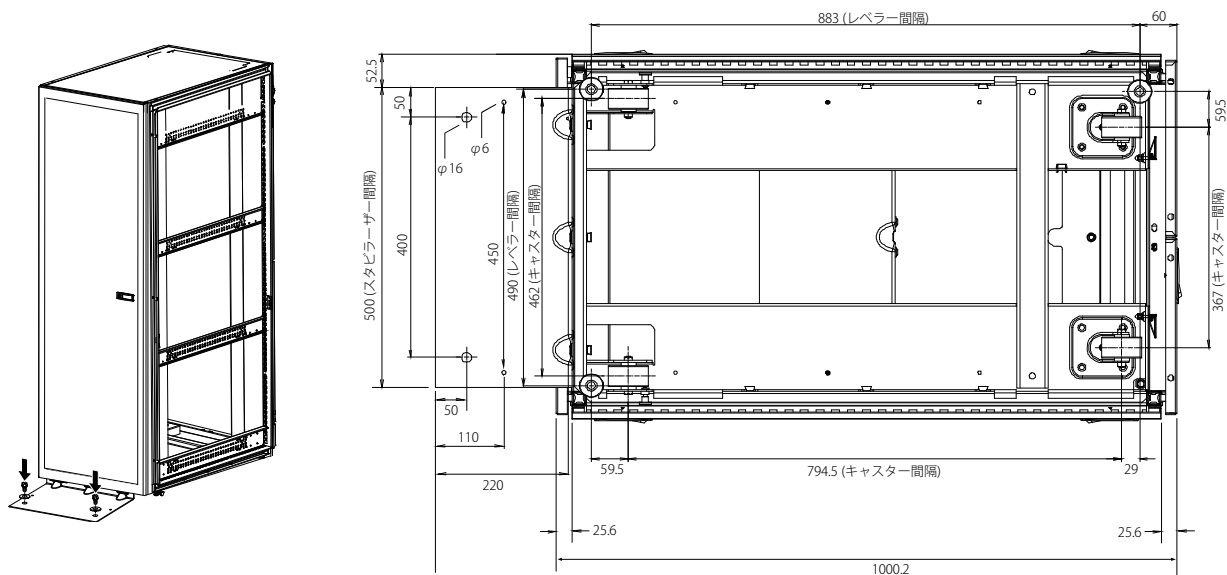

■11U 静音ラック (201886X)

■11U静音ラックは、オフィスの中にBladeCenter S やラック・サーバーを設置するための19型ラックです。

特徴

- 内蔵の吸音モジュールでラック内の機器の騒音を軽減
- 前面および背面の鍵付きドアにより、すべての機器と情報を保護
- サーバーとともに、コンソール・キット、テープ・ドライブ、UPS(無停電電源装置)などの追加機器を搭載
- 固定/解除が可能なキャスター付きで、BladeCenter Sやサーバーのシステム一式をラックに入れたまま、簡単に移動可能
- オプションのBladeCenter S / BladeCenter E対応防じんフィルター・パネル(43X0340)により、ラック内の機器をちりやほこりから保護

製品名	11U 静音ラック
P/N	
RoHS 指令準拠	201886X
サイズ	11U
奥行き	115.6cm
高さ(外寸)	61.1cm
幅	51.8cm
前面安定器	標準
側面安定器	なし
側面設置領域	なし
キャスター	標準
レベラー軸	-
サイド・パネル	一体型
フロント・ドア(穴空き※1)	標準
リア・ドア(穴空き)	騒音低減(鍵付き)
ラック自重	41kg
最大搭載量	182kg
最大重量合計	224kg



※1 ラック内部の通気性を考慮したフロント・ドア。

※2 ラック内のすべてのオープン・スペースには冷却効果のために1Uフィルター・パネルセット(25R5559)もしくは3Uフィルター・パネルセット(25R5560)を取り付けることを推奨いたします。

- サービスおよびオペレーション・クリアランス

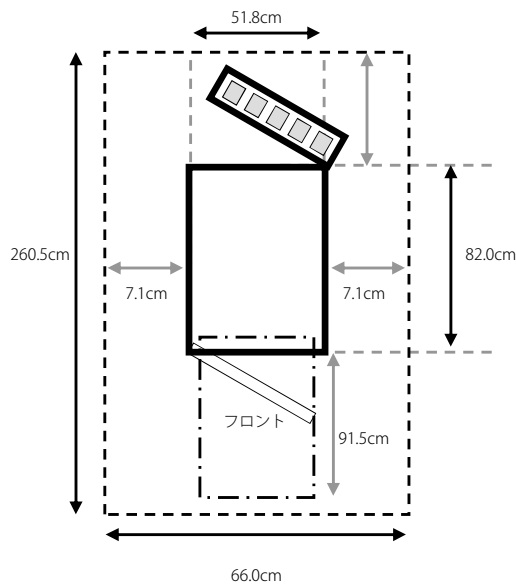

■フラットパネル・コンソール・キット

1Uフラットパネル・モニター・コンソール・キットは、限られたスペースをうまく活用し、ラックの環境への投資を抑えて設置することが可能な製品です。1UスペースにTFTモニター(格納時)、キーボードを格納可能です。172319X/17238EXには1Uに格納可能なUSB接続DVDマルチ・バーナーが付属します。またコンソール・キットの後ろのスペースにコンソール・マネージャーを取り付けすることも可能です。

製品名	1U 17型フラットパネルモニター・コンソール・キット(KBDなし)	1U 19型フラットパネルモニター・コンソール・キットマルチバーナードライブ付(KBDなし)	1U 18.5型フラットパネルモニター・コンソール・キット(KBDなし)	1U 18.5型フラットパネルモニター・コンソール・キットマルチバーナードライブ付(KBDなし)
型番	172317X	172319X	17238BX	17238EX
特徴				
タイプ	ラック型(1U)			
モニター	17型(折りたたみ式)	19型(折りたたみ式)	18.5型(折りたたみ式)	
格納可能キーボード	各種ウルトラNavキーボード[下記参照]			
パス・スルーUSBポート	なし	フロントx1	なし	フロントx2
ラック・キット	スライド・レール/ケーブル・マネージメント・アーム			
電源コード	2.8m IEC320-C13 to C14x1		2.8m IEC320-C13 to C14x1	
光学ドライブ	なし	DVDマルチ・バーナー(標準)	なし	DVDマルチ・バーナー(標準)
モニター・スペック				
画面領域	17型	19型	18.5型	
有効表示領域	338 x 270 mm	376 x 301 mm	409.8 x 230.4 mm	
種類	TFT アクティブ・マトリクス		TFT アクティブ・マトリクス(LEDバックライト)	
画素ピッチ	0.264 x 0.264 mm		0.300 x 0.300 mm	
コントラスト比	400:1		1000:01:00	
輝度(最大)	250 cd/m2		250 cd/m2	
視野角	150°(水平)~115°(垂直)		170°(水平)~160°(垂直)	
動作範囲	30 - 79 kHz(水平同期周波数)	31 - 80 kHz(水平同期周波数)	55 - 90 MHz(ドットクロック周波数)	
	50 - 77 Hz(垂直同期周波数)	56 - 75 Hz(垂直同期周波数)	55 - 75 Hz(フレームレート)	
表示色数(最大)	約1677万色		約1677万色	
最大入力解像度	1280 x 1024		1600 x 1200	
コネクタ	VGA (Mini D-Sub15)		VGA (Mini D-Sub15)	
電源	AC 100-240V/50-60Hz to DC 12V/5.0A		AC 100-240V/50-60Hz to DC 12V/5.0A	
消費電力	36W(通常利用時)	40W(通常利用時)	16W(標準)/10.3W(インバーター未使用、全体黒表示時)	
	2W(パワー・セーブ・モード)	1W(パワー・セーブ・モード)		
使用環境	室温 0~50℃(高度0~3000mまで)/湿度 10~80%[利用時]		室温 0~50℃(高度0~3000mまで)/湿度 10~80%[利用時]	
環境対応	RoHS指令準拠、グリーン購入法非対象			
本体寸法 (mm)	483(W) X 711 (D) X 43 (H)	434(W) X 434 (D) X 43 (H)	434(W) X 510 (D) X 43 (H)	434(W) X 510 (D) X 43 (H)
質量 (kg)	12.3		10.4	12.9

172319X/17238EX標準装備DVDマルチ・バーナー・スペック

USBインターフェイス。DVDマルチバーナー・ドライブ。RoHS指令準拠。DVD-ROM:8倍速再生/CD-ROM:24倍速再生
書き込み速度:DVD+R DL 6倍/DVD+R 8倍/DVD+RW 8倍/DVD-R DL 6倍/DVD-R 8倍/DVD-RW 6倍/DVD-RAM 5倍/CD-R 24倍/CD-RW 16倍

格納可能キーボード一覧

番号	品名	希望小売価格(税別)
7ZB7A05216	USB ポインティング・デバイス付きキーボード 日本語 194	15,100円
日本語106キーボード(JIS配列)、Windowsキーなし、テンキーなし、3ボタン・トラックポイント付き。3m USBケーブル。RoHS 7c-III準拠。		
7ZB7A05470	USB ポインティング・デバイス付きキーボード 英語 103P	15,100円
英語101キーボード(US配列)、Windowsキーなし、テンキーなし、3ボタン・トラックポイント付き。3m USBケーブル。RoHS 7c-III準拠。		
46W6726	日本語キーボード ポインティング・デバイス USB 194 RoHS v2	15,100円
日本語106キーボード(JIS配列)、Windowsキーなし、テンキーなし、3ボタン・トラックポイント付き。3m USBケーブル。RoHS 7c-III準拠。		
00MW310	USB 英語キーボード・ウルトラナビ付(Winキーなし)	15,100円
英語101キーボード(US配列)、Windowsキーなし、テンキーなし、3ボタン・トラックポイント付き。3m USBケーブル。RoHS 7c-III準拠。		

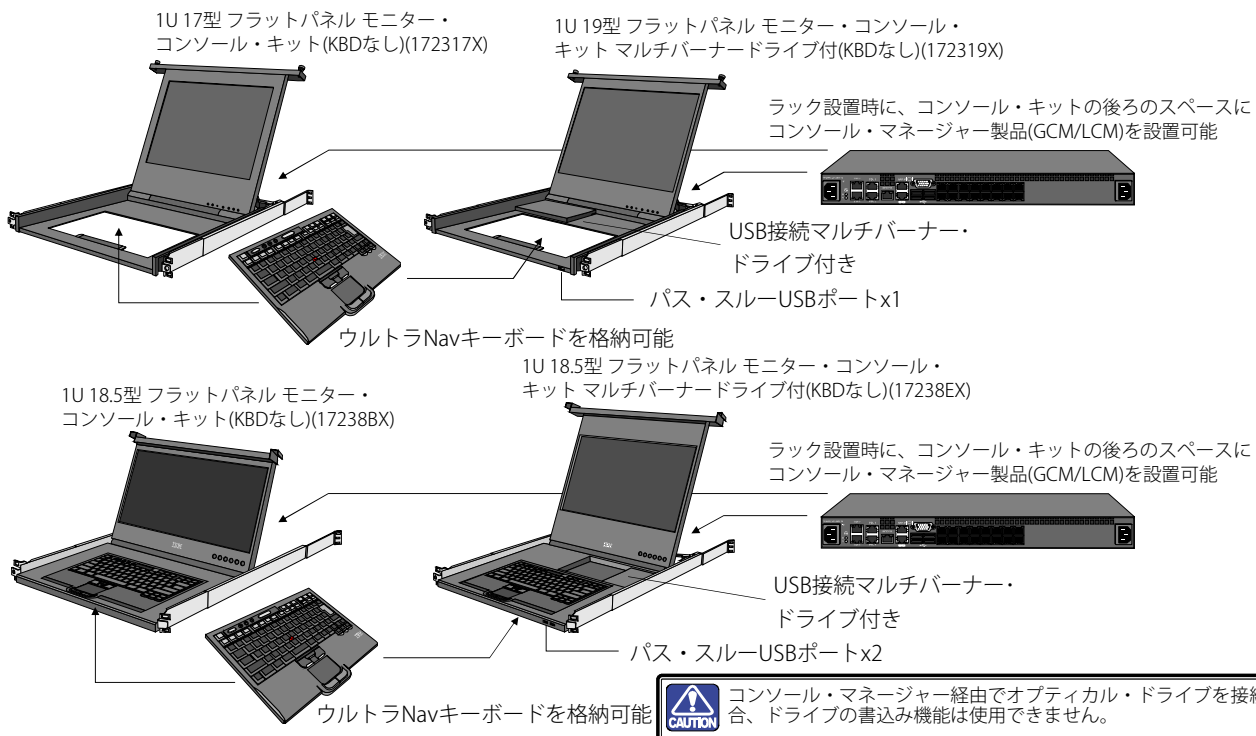

製品仕様と価格

●表示金額は、事業者向けの本体価格であり消費税は含まれません。

P/N	品名	希望小売価格(税別)	特徴
93084PX	42U エンタープライズ・ラック	540,000円	EIA310-D 規格の48.26cm(19インチ)ラック。42Uの格納スペース、ロック付き内部の通気性を考慮した前後のドア、左右2枚のサイド・パネル、前面安定器。1Uのサーバーを格納可能。RoHS指令準拠。
93084EX	42U エンタープライズ・拡張ラック	487,000円	EIA310-D 規格の48.26cm(19インチ)のNetBAY42 ER追加用ラック。42Uの格納スペース、ロック付き内部の通気性を考慮した前後のドア、ラック連結キット。前面安定器。1Uのサーバーを格納可能。RoHS指令準拠。
93634PX	42U 1100mm Deep ダイナミック ラック V2	696,000円	サーバー本体やオプションを搭載(最大950kgまで)したままでの移動が可能な、EIA310-D 規格の48.26cm(19インチ)ラック。42Uの格納スペース、ロック付き内部の通気性を考慮した前後のドア、左右2枚のサイド・パネル、前面の安定器、4個のキャスター付き。RoHS指令準拠。
93634EX	42U 1100mm Deep ダイナミック 拡張ラック V2	673,000円	サーバー本体やオプションを搭載(最大950kgまで)したままでの移動が可能な、EIA310-D 規格の48.26cm(19インチ)の93634PX追加用ラック。42Uの格納スペース、ロック付き内部の通気性を考慮した前後のドア、ラック連結キット。前面安定器、4個のキャスター付き。RoHS指令準拠。
93634CX	PureFlex System 42U ラック	928,000円	サーバー本体やオプションを搭載(最大950kgまで)したままでの移動が可能な、Flex Systemに最適化されたラック。42Uの格納スペース、ロック付きPureflexデザインの前面ドアおよび通気性を考慮した後面ドア、左右2枚のサイド・パネル、前面の安定器、4個のキャスター付き。RoHS指令準拠。
93634DX	PureFlex System 42U 拡張ラック	905,000円	93634CX追加用ラック。42Uの格納スペース、ロック付きPureflexデザインの前面ドアおよび通気性を考慮した後面ドア、ラック連結キット。前面安定器、4個のキャスター付き。RoHS指令準拠。
93074RX	S2 42U スタンダード・ラック	232,000円	EIA310-D 規格の48.26cm(19インチ)ラック。42Uの格納スペース、ロック付き内部の通気性を考慮した前後のドア、左右2枚のサイド・パネル、前面の安定器、4個のキャスター付き。1Uのサーバーを格納可能。RoHS指令準拠。
93074XX	S2 42U 拡張ラック	209,000円	EIA310-D 規格の48.26cm(19インチ)のNetBAY42 S2追加用ラック。42Uの格納スペース、ロック付き内部の通気性を考慮した前後のドア、ラック連結キット。前面安定器、4個のキャスター付き。1Uのサーバーを格納可能。RoHS指令準拠。
93072RX	S2 25U スタンダード・ラック	191,000円	EIA310-D規格の48.26cm(19インチ)ラック。25Uの格納スペース、ロック付き内部の通気性を考慮した前後のドア、ロック付きの左右2枚のサイド・パネル、前面安定器、4個のキャスターとレベラー、左右のサイドパネル付き。RoHS指令準拠。ラック内に機器類を搭載したままでの運搬が可能。
93072PX	S2 25U スタティック スタンダード・ラック	186,000円	EIA310-D規格の48.26cm(19インチ)ラック。25Uの格納スペース、ロック付き内部の通気性を考慮した前後のドア、ロック付きの左右2枚のサイド・パネル、前面安定器、4個のキャスターとレベラー、左右のサイドパネル付き。RoHS指令準拠。ラック内に機器類を搭載したままでの運搬はできません。
201886X	11U 静音ラック	186,000円	EIA310-D規格の48.26cm(19インチ)ラック。11Uの格納スペース、内蔵の吸音モジュールでラック内の機器の騒音を軽減、前面および背面の鍵付きドアにより、すべての機器と情報を保護。RoHS指令準拠。
17238BX	1U 18.5型 フラットパネル モニター・コンソール・ キット(KBDなし)	260,000円	18.5型TFT 液晶モニター、キーボード・トレイを標準装着し1Uのラック・スペースに格納可能なキット。2.8m電源ケーブル(IEC320-C14)、ラック・レール、ケーブル管理アーム(装着済み)が同梱されます。キーボードは同梱されません。RoHS指令準拠。
17238EX	1U 18.5型 フラットパネル モニター・コンソール・キット マルチバーナードライブ付(KBDなし)	380,000円	18.5型TFT 液晶モニター、キーボード・トレイを標準装着し1Uのラック・スペースに格納可能なキット。DVDマルチバーナー・ドライブ(USB接続)を標準搭載。キーボードは同梱されません。RoHS指令準拠。2.8m電源ケーブル(IEC320-C14)、ラック・レール、ケーブル管理アーム(装着済み)が同梱されます。
25R5559	1U フィラー・パネルセット	8,900円	未使用のラック・スペース用目隠し板(1U x 5枚セット)。RoHS指令準拠。
25R5560	3U フィラー・パネルセット	12,300円	未使用のラック・スペース用目隠し板(3U x 5枚セット)。RoHS指令準拠。
175642X	42Uラックリアドアヒート エクステンジャー for 9363	1,050,000円	標準水冷式ドア(冷却システム)。100%ラックレベルから最大30 kWまで熱除去。

配送に特別な機器(クレーン等)が必要な場合は客先による準備が必要です。

※ 限定供給品。

■弊社が取り扱う他社製品

P/N	品名	標準価格	特徴
23K1901	1U奥行調整式ユニットテーブル黒(他社製品)	18,000円	デスクトップPC、モデム、外付け記憶装置等を設置可能(最大50kgまで)。RoHS指令準拠。 (ラックスペース：1U~xxUまで。) 奥行調整用のねじ頭が、棚板表面に露出するので棚面がフラットになりません。
23K1900	1/2U奥行調整式ユニットテーブル黒(他社製品)	23,000円	デスクトップPC、モデム、外付け記憶装置等を設置可能(最大50kgまで)。RoHS指令準拠。 (ラックスペース：0.5U~xxUまで。) 奥行き調整ねじを棚板の横でねじ止めるタイプなので表面はフラットですが、横にスペースが必要です。

■保証

(製品番号)品名	(201886X)11U静音ラック (93084PX/4EX)42U エンタープライズ・ラック	(93074RX/4XX)S2 42U スタンダード・ラック (93634PX/4EX)42U 1100mm Deep ダイナミック ラック V2 (93634CX/4DX)PureFlex System 42U ラック (93072RX)S2 25U スタンダード・ラック (93072PX)S2 25U スタティック スタンダード・ラック
保証	国内での修理 3年間部品/3年間オンサイト修理・保証サービス (24時間×週7日/CRU※)	3年間部品/3年間営業日対応オンサイト修理・保証サービス (9時間×5日/CRU※)
	海外での修理 あり・修理依頼国での修理方法 (IWSハードウェア国際保証サービス)に準ずる	

* CRUの詳細については、『System x 製品保守・保証ガイド』(PDFファイル)をご参照ください。 <http://www.lenovo.jp/server/systemguide/pdf/warranty.pdf>



保守サービス

●Lenovo Services

レノボ・エンタープライズ・ソリューションズ(以下、LES)製品をご購入のお客さまに、保証/保守サービスのサービス・レベルとサービス期間をアップグレードするものです。通常の保守サービスの料金に比べ割安な料金でアップグレードすることができます。

Lenovo Services商品内容

サービス内容	Entry CRU※の障害であっても技術員がお客様の機器設置先へ伺い修理する保守サービスです。
HDDお渡しサービス	機械の故障修理により取り外された部品 (LES所有)を技術員が持ち帰らずにお客様所有物としてお渡しいたします。対象製品はHDD/SSD。
サービス期間	機械の保証期間開始から 3年間/4年間/5年間 より選択
サービス時間帯	24x7...月曜日～日曜日 00:00 - 24:00 (24時間×週7日)

Lenovo Servicesご購入についての注意

- Lenovo Servicesは標準保証期間中に限り登録可能で、サービス内容の3年間、4年間、5年間は保証期間を含めての期間となります。また、1年継続サービスは、保証期間中または、保守契約期間中のみ購入および登録が可能です。
- Lenovo Services製品番号の料金はサービス提供期間中の保守サービスに対する一括払料金です。(1年分の料金ではありません)
- Lenovo Servicesの販売対象となる機械は追加・削除されていきます。Lenovo Servicesをご購入の際は、以下のURLのLenovo Services対象機械検索にて最新情報をご確認ください。検索結果ページに表示される「登録可能期限」以降に保証が開始される機械、または対象でない機械はサービスの登録ができません。

詳しくは以下URLをご参照ください。

Lenovo Services : <http://www.lenovo.jp/server/services/>

●ラック・ラインナップ

11U 静音ラック (2018-86X)[3年間部品/3年間オンサイト修理・保証サービス(24時間×週7日/CRU)]

●Lenovo Services

商品番号	サービスレベル	標準料金(税別)	登録期限
46D4056	Lenovo Services Entry 3年間オンサイト修理/24x7 コンソールオプションなし	3,800円	2018/05/01
46D4057	Lenovo Services Entry 4年間オンサイト修理/24x7 コンソールオプションなし	5,300円	2017/05/01
46D4058	Lenovo Services Entry 5年間オンサイト修理/24x7 コンソールオプションなし	6,800円	2016/05/01
00WX443	Lenovo Services Entry 1年継続 / 24x7 コンソールオプションなし	3,800円	2020/05/01
91Y9452	Lenovo Services Entry 1年継続 / 24x7	28,500円	2020/05/01

●保証期間中の保証内容を24時間/365日対応にアップグレード

保証オプション	17,100円 (税別)
---------	--------------

●年間保守契約

4年目以降(年額)	月～土[08:00～20:00](6x12)月～日[08:00～20:00](7x12)月～日[08:00～02:00](7x18)月～日[08:00～08:00](7x24)	22,800円 (税別)/年	23,940円 (税別)/年	26,220円 (税別)/年	28,500円 (税別)/年
-----------	--	----------------	----------------	----------------	----------------

S2 25U スタンダード・ラック (9307-2RX)[3年間部品/3年間営業日対応オンサイト修理・保証サービス(9時間×5日/CRU)]

●Lenovo Services

商品番号	サービスレベル	標準料金(税別)	登録期限	商品番号	サービスレベル	標準料金(税別)	登録期限
13P6772	Lenovo Services Entry 3年間 / 24x7	33,800円	2022/12/01	12X7141	Lenovo Services Entry 3年間オンサイト修理/24x7 コンソールオプションなし	3,100円	2022/12/01
26L8872	Lenovo Services Entry 4年間 / 24x7	61,900円	2021/12/01	12X7142	Lenovo Services Entry 4年間オンサイト修理/24x7 コンソールオプションなし	4,600円	2021/12/01
13P6872	Lenovo Services Entry 5年間 / 24x7	90,100円	2020/12/01	12X7143	Lenovo Services Entry 5年間オンサイト修理/24x7 コンソールオプションなし	6,100円	2020/12/01
40Y5763	Lenovo Services Entry 1年継続 / 24x7	28,750円	2024/12/01	00WX442	Lenovo Services Entry 1年継続 / 24x7 コンソールオプションなし	3,800円	2024/12/01

●保証期間中の保証内容を24時間/365日対応にアップグレード

保証オプション	34,500円 (税別)
---------	--------------

●年間保守契約

4年目以降(年額)	月～土[08:00～20:00](6x12)月～日[08:00～20:00](7x12)月～日[08:00～02:00](7x18)月～日[08:00～08:00](7x24)	24,000円 (税別)/年	25,200円 (税別)/年	27,600円 (税別)/年	30,000円 (税別)/年
-----------	--	----------------	----------------	----------------	----------------

S2 25U スタンダード・ラック (9307-2PX)[3年間部品/3年間営業日対応オンサイト修理・保証サービス(9時間×5日/CRU)]

●Lenovo Services

商品番号	サービスレベル	標準料金(税別)	登録期限	商品番号	サービスレベル	標準料金(税別)	登録期限
13P6772	Lenovo Services Entry 3年間 / 24x7	33,800円	2021/12/01	12X7141	Lenovo Services Entry 3年間オンサイト修理/24x7 コンソールオプションなし	3,100円	2021/12/01
26L8872	Lenovo Services Entry 4年間 / 24x7	61,900円	2020/12/01	12X7142	Lenovo Services Entry 4年間オンサイト修理/24x7 コンソールオプションなし	4,600円	2020/12/01
13P6872	Lenovo Services Entry 5年間 / 24x7	90,100円	2019/12/01	12X7143	Lenovo Services Entry 5年間オンサイト修理/24x7 コンソールオプションなし	6,100円	2019/12/01
40Y5763	Lenovo Services Entry 1年継続 / 24x7	28,750円	2023/12/01	00WX442	Lenovo Services Entry 1年継続 / 24x7 コンソールオプションなし	3,800円	2023/12/01

●保証期間中の保証内容を24時間/365日対応にアップグレード

保証オプション	34,500円 (税別)
---------	--------------

●年間保守契約

4年目以降(年額)	月～土[08:00～20:00](6x12)月～日[08:00～20:00](7x12)月～日[08:00～02:00](7x18)月～日[08:00～08:00](7x24)	24,000円 (税別)/年	25,200円 (税別)/年	27,600円 (税別)/年	30,000円 (税別)/年
-----------	--	----------------	----------------	----------------	----------------

S2 42U スタンダード・ラック (9307-4RX/9307-4XX)

[3年間部品/3年間営業日対応オンサイト修理・保証サービス(9時間×5日/CRU)]

●Lenovo Services

商品番号	サービスレベル	標準料金(税別)	登録期限	商品番号	サービスレベル	標準料金(税別)	登録期限
13P6770	Lenovo Services Entry 3年間 / 24x7	35,200円	2021/12/01	12X7141	Lenovo Services Entry 3年間オンサイト修理/24x7 コンソールオプションなし	3,100円	2021/12/01
26L8870	Lenovo Services Entry 4年間 / 24x7	64,600円	2020/12/01	12X7142	Lenovo Services Entry 4年間オンサイト修理/24x7 コンソールオプションなし	4,600円	2020/12/01
13P6870	Lenovo Services Entry 5年間 / 24x7	94,000円	2019/12/01	12X7143	Lenovo Services Entry 5年間オンサイト修理/24x7 コンソールオプションなし	6,100円	2019/12/01
40Y5765	Lenovo Services Entry 1年継続 / 24x7	30,000円	2023/12/01	00WX442	Lenovo Services Entry 1年継続 / 24x7 コンソールオプションなし	3,800円	2023/12/01

●保証期間中の保証内容を24時間/365日対応にアップグレード

保証オプション	36,000円 (税別)
---------	--------------

●年間保守契約

4年目以降(年額)	月～土[08:00～20:00](6x12)月～日[08:00～20:00](7x12)月～日[08:00～02:00](7x18)月～日[08:00～08:00](7x24)	25,080円 (税別)/年	26,340円 (税別)/年	28,848円 (税別)/年	31,356円 (税別)/年
-----------	--	----------------	----------------	----------------	----------------

42U 1100mm Deepダイナミック・ラック (9363-4PX/9363-4EX)
 [3年間部品/3年間翌営業日対応オンサイト修理・保証サービス(9時間x5日/CRU)]

●Lenovo Services

商品番号	サービスレベル	標準料金(税別)	登録期限
91Y9679	Lenovo Services Entry 3年間 / 24x7	48,600円	2021/12/01
91Y9680	Lenovo Services Entry 4年間 / 24x7	89,100円	2020/12/01
91Y9681	Lenovo Services Entry 5年間 / 24x7	129,600円	2019/12/01
00WW660	Lenovo Services Entry 1年継続 / 24x7	40,500円	2023/12/01

●保証期間中の保証内容を24時間/365日対応にアップグレード

保証オプション	48,600円(税別)
---------	-------------

●年間保守契約

4年目以降(年額)	月～土[08:00～20:00](6x12)	月～日[08:00～20:00](7x12)	月～日[08:00～02:00](7x18)	月～日[08:00～08:00](7x24)
	32,400円(税別)/年	34,020円(税別)/年	37,260円(税別)/年	40,500円(税別)/年

PureFlex System 42U ラック (93634CX/93634DX)
 [3年間部品/3年間翌営業日対応オンサイト修理・保証サービス(9時間x5日/CRU)]

●Lenovo Services

商品番号	サービスレベル	標準料金(税別)	登録期限
91Y9679	Lenovo Services Entry 3年間 / 24x7	48,600円	2017/12/01
91Y9680	Lenovo Services Entry 4年間 / 24x7	89,100円	2016/12/01
91Y9681	Lenovo Services Entry 5年間 / 24x7	129,600円	2015/12/01
00WW660	Lenovo Services Entry 1年継続 / 24x7	40,500円	2019/12/01

※4CXのみ

●保証期間中の保証内容を24時間/365日対応にアップグレード

保証オプション	48,600円(税別)
---------	-------------

●年間保守契約

4年目以降(年額)	月～土[08:00～20:00](6x12)	月～日[08:00～20:00](7x12)	月～日[08:00～02:00](7x18)	月～日[08:00～08:00](7x24)
	32,400円(税別)/年	34,020円(税別)/年	37,260円(税別)/年	40,500円(税別)/年

エンタープライズ 42U スタンダード・ラック (9308-4PX/9308-4EX)
 [3年間部品/3年間オンサイト修理・保証サービス(24時間x週7日/CRU)]

●Lenovo Services

商品番号	サービスレベル	標準料金(税別)	登録期限	商品番号	サービスレベル	標準料金(税別)	登録期限
46V5168	Lenovo Services Entry 3年間 / 24x7	35,300円	2021/12/01	46V5165	Lenovo Services Entry 3年間オンサイト修理/24x7 コンソールオプションなし	2,400円	2021/12/01
46V5169	Lenovo Services Entry 4年間 / 24x7	94,100円	2020/12/01	46V5166	Lenovo Services Entry 4年間オンサイト修理/24x7 コンソールオプションなし	3,100円	2020/12/01
46V5170	Lenovo Services Entry 5年間 / 24x7	152,900円	2019/12/01	46V5167	Lenovo Services Entry 5年間オンサイト修理/24x7 コンソールオプションなし	5,400円	2019/12/01
00WW661	Lenovo Services Entry 1年継続 / 24x7	60,000円	2023/12/01	00WX444	Lenovo Services Entry 1年継続 / 24x7 コンソールオプションなし	3,800円	2023/12/01

●保証期間中の保証内容を24時間/365日対応にアップグレード

保証オプション	36,000円(税別)
---------	-------------

●年間保守契約

4年目以降(年額)	月～土[08:00～20:00](6x12)	月～日[08:00～20:00](7x12)	月～日[08:00～02:00](7x18)	月～日[08:00～08:00](7x24)
	48,000円(税別)/年	50,400円(税別)/年	55,200円(税別)/年	60,000円(税別)/年

●ラック関連オプション
 1U 18.5型 フラットパネル モニター・コンソール・キット(KBDなし)(17238BX)
 [3年間部品/3年間翌営業日対応オンサイト修理・保証サービス(9時間x5日/CRU)]

●Lenovo Services

商品番号	サービスレベル	標準料金(税別)	登録期限
00GF721	Lenovo Services Entry 3年間 / 24x7	45,000円	2022/12/01
00GF722	Lenovo Services Entry 4年間 / 24x7	84,200円	2021/12/01
00GF723	Lenovo Services Entry 5年間 / 24x7	123,300円	2020/12/01
00GF724	Lenovo Services Entry 1年継続 / 24x7	39,200円	2024/12/01

●保証期間中の保証内容を24時間/365日対応にアップグレード

保証オプション	45,000円(税別)
---------	-------------

●年間保守契約

4年目以降(年額)	月～土[08:00～20:00](6x12)	月～日[08:00～20:00](7x12)	月～日[08:00～02:00](7x18)	月～日[08:00～08:00](7x24)
	31,320円(税別)/年	32,892円(税別)/年	36,024円(税別)/年	39,156円(税別)/年

1U 18.5型 フラットパネル モニター・コンソール・キット マルチバーナードライブレ付(KBDなし)(17238EX)
 [3年間部品/3年間翌営業日対応オンサイト修理・保証サービス(9時間x5日/CRU)]

●Lenovo Services

商品番号	サービスレベル	標準料金(税別)	登録期限
00GF721	Lenovo Services Entry 3年間 / 24x7	45,000円	2018/05/31
00GF722	Lenovo Services Entry 4年間 / 24x7	84,200円	2017/05/31
00GF723	Lenovo Services Entry 5年間 / 24x7	123,300円	2016/05/31
00GF724	Lenovo Services Entry 1年継続 / 24x7	39,200円	2020/05/31

●保証期間中の保証内容を24時間/365日対応にアップグレード

保証オプション	45,000円(税別)
---------	-------------

●年間保守契約

4年目以降(年額)	月～土[08:00～20:00](6x12)	月～日[08:00～20:00](7x12)	月～日[08:00～02:00](7x18)	月～日[08:00～08:00](7x24)
	31,320円(税別)/年	32,892円(税別)/年	36,024円(税別)/年	39,156円(税別)/年

製品に関するお問い合わせについて

ビジネス・パートナー様総合窓口



0120-68-6200

(フリーダイヤル)ガイドランスに従って窓口を選択してください。
受付時間：月曜～金曜 9:00～12:00/13:00～17:30 (土・日・祝・レノボ休日を除く)



Tech_ISR@lenovo.com

■購入後のお問い合わせ

サーバー/ストレージ製品(ThinkSystem/System x/ThinkServer/ストレージ/ネットワーク製品)(直販のお客様含む)

- ご購入いただいた製品のハードウェアおよびソフトウェア障害、初期不良に関する連絡窓口



0120-34-0000

[IBMサービス・ライン]

(フリーダイヤル)ガイドランスに従って窓口を選択してください。

受付時間：24時間(お客様のご契約内容により個々の窓口の受付時間は異なります)

- プレミアサポートサービスをご契約のお客様、およびThinkAgile製品、Lenovo OEM版VMware製品※をご購入されたお客様の専用受付窓口



0120-66-8600

※2017年12月26日以降に発表したVMware製品よりこちらの番号で受け付けます。2017年12月26日以前に発表した製品とはサービスの提供元が異なりますので、お問い合わせ先にご注意願います。

受付時間：24時間

- 購入後の導入セットアップ技術相談(セットアップサポート90)



xserver@lenovo.com

(eメールでのお問い合わせのみとなります。)

導入セットアップとは、Lenovo サーバー関連製品、オプションの初期導入時、およびLenovo版OEM OS製品のインストールに関する技術支援になります。
お問合せ方法、ご対応方法につきましては、下記のURL(Lenovoセットアップサポート90)に記載しておりますので、ご確認の上お問合せをお願いします。



<http://www.lenovo.jp/business/support/server/ss90mail.html>

- ご購入いただいたLenovo ServicesおよびEnterprise Software Support(ESS)の登録に関するお問い合わせ窓口



lsvc@lenovo.com

- 輸出規制非該当証明書申請についての窓口

以下専用サイトをご用意しております。



<http://www.lenovo.com/jp/info/export.html>

- IWSハードウェア国際保証サービス

IWSハードウェア国際保証サービスにつきましては、以下Webサイトをご参照ください。



<https://support.lenovo.com/jp/ja/solutions/gcor-3fbjk2>

上記サイトにて、対象製品のリンクより対象製品(マシンタイプ)および対象製品ごとのIWS実施国についてサポート・サイトをご確認ください。

このカタログで使用されている製品の写真は、出荷時のものと一部異なる場合があります。また、仕様は事前の予告なしに変更する場合があります。表示画面および印刷帳票の出力例のうち、特に断り書きのない出力例のデータ部分はすべて架空のものです。画面ははめ込み合成で実際の表示とは異なります。製品、サービス等詳細については、弊社もしくはビジネスパートナーの営業担当員にご相談ください。このカタログに掲載されている「ダイレクト価格」「希望小売価格」「保守料金」「料金」「キャンペーン価格」とは、直販による提供価格であり、ビジネス・パートナーなど再販者の販売価格を拘束するものではありません。また価格につきましては、2019年4月現在のものです。最新の価格に関しては、弊社インターネット・ホームページをご参照ください。当カタログ記載の製品にプリインストールあるいは添付されているソフトウェア製品につきましては、その梱包方法および内容物に関し、市販されているものとは異なる場合があります。

Lenovo、レノボ、レノボロゴ、BladeCenter、eXFlash、Flex System、iDataPlex、NeXtScale、NeXtScale System、ServeRAID、ServerProven、System x、ThinkCentre、ThinkPad、ThinkStation、ThinkServer、New World New Thinking、ThinkVantage、ThinkVision、ThinkPlus、TrackPoint、TruDDR4、Rescue and Recovery、UltraNavは、Lenovo Corporationの商標。IBM、IBMロゴ、ibm.com、IBM Flex System、Storwize、System Storage、Tivoliは、世界の多くの国で登録されたInternational Business Machines Corp.の商標です。他の製品名およびサービス名等は、それぞれIBMまたは各社の商標である場合があります。現時点でのIBMの商標リストについては、www.ibm.com/legal/copytrade.shtmlをご覧ください。Microsoft、Windows、Windowsロゴ、Windows Vista start button、Windows Aero、Windows BitLocker、Windows HotStart、Windows Live、Windows Media、Windows ReadyBoost、Windows ReadyDrive、Windows Server、Windows SideShow、Windows SuperFetch、Windows Vista、DirectX、Internet Explorer、Xbox 360、Excel、InfoPath、OneNote、Outlook、PowerPoint、Visio、Officeロゴ、IntelliMouseは、米国Microsoft Corporationの米国およびその他の国における登録商標または商標です。Intel、インテル、Intelロゴ、Intel Inside、Intel Inside ロゴ、Intel Atom、Intel Atom Inside、Intel Core、Core Inside、Intel vPro、vPro Inside、Celeron、Celeron Inside、Itanium、Itanium Inside、Pentium、Pentium Inside、Xeon、Xeon Inside、Ultrabookは、アメリカ合衆国および/またはその他の国におけるIntel Corporationの商標です。Linuxは、Linus Torvaldsの米国およびその他の国における登録商標。UNIXはThe Open Groupの米国およびその他の国における登録商標。LTO、およびUltriumは、HP、IBM Corp.およびQuantumの米国およびその他の国における登録商標。他の会社名、製品名、サービス名等は、それぞれ各社の商標または登録商標。

Lenovo

レノボ・エンタープライズ・ソリューションズ株式会社
東京都千代田区外神田4-14-1 秋葉原UDX