

## Flex System x440 (7167)

インテル Xeon E5-4600 v2搭載モデル

## System Guide

印刷範囲 P.2-17を指定で本編のみ印刷できます。

システム・ガイド修正履歴 <http://www.lenovo.jp/server/systemguide/>

2017年10月10日版

● このカタログに記載されているオプション・サポート状況および価格は2017年10月10日現在のものです、事前の予告なしに変更する場合があります。表示金額は事業者向けの本体価格であり消費税は含まれません。

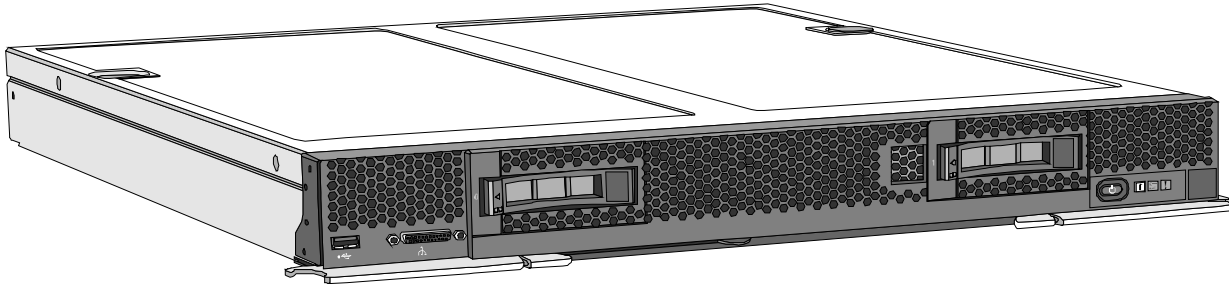

### 変更情報

- ・ Lenovo Services for System x - SWを削除しました。
- ・ サービス・オプションにIWSハードウェア国際保証サービスのURLを追記しました。
- ・ サポートOSにVMware ESXi 6.5を追加しました。
- ・ 各ページ記載のURLについて、リンク元のURLを修正しました。
- ・ サポートOSにMicrosoft Windows Server 2016を追加しました。
- ・ 基本情報にFoDライセンス取得に関するお問い合わせ先を追加しました。
- ・ 以下のサポート・オプションを追加しました。  
(00AG540)Flex System CN4052S 2ポート 10Gb バーチャル・ファブリック・アダプター
- ・ OS別オプション動作検証済み一覧を更新しました。
- ・ 以下のサポート・オプションを追加しました。  
(00AG590)Flex System CN4054S 4ポート 10Gb バーチャル・ファブリック・アダプター
- ・ Lenovo Services for System x(3年、5年)販売終了のお知らせにともない対象製品の削除
- ・ スペック表、エネルギー消費効率の項目に2011年度基準達成率を追加しました。
- ・ 添付サービスについてスタートアップ90をセットアップサポート90に変更しました。
- ・ 営業活動終了製品/限定供給品について、グレーアウト表記
- ・ サポートOSに、Red Hat Enterprise Linux 7 を追加しました。
- ・ 以下のサポート・オプションを追加しました。  
(00JY800)Flex System CN4052 2ポート 10Gb バーチャル・ファブリック・アダプター
- ・ サポートOSに、VMware vSphere 6.0を追加しました。
- ・ サポートOSに、SUSE LINUX Enterprise Server 12(with Xen含む)を追加しました。
- ・ 以下のサポート・オプションを追加しました。  
(47C8809)ServeRAID M5100用 IBM Flex System Flash Kit v2 for x440

# Flex System x440 (7167)

# Lenovo™

インテル Xeon E5-4600 v2搭載モデル

## System Guide

2017年10月10日版

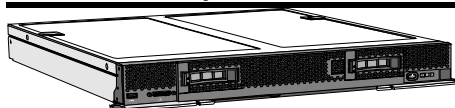

### Flex System x440 Compute Node Spec

		Flex System x440 [オンボードLAN非搭載モデル]				
モデル	P/N	7167-G2J	7167-H2J	7167-J2J	7167-L2J	7167-M2J
	希望小売価格(税別)	1,097,000円	1,190,000円	1,320,000円	1,880,000円	2,120,000円
	製品発売日	2014年12月5日	2014年12月5日	2014年12月5日	2014年12月5日	2014年12月5日
OSオプション		System xでは、Windows/Red Hat Linux/VMwareのOS製品を提供しています。詳しくはSystem x提供OS製品情報をご参照ください。				
タイプ		ダブル・ワイド[ITE フォームファクター]				
プロセッサ	搭載CPU数	1(最大4)				
	タイプ	インテル Xeon プロセッサ E5-4607 v2	インテル Xeon プロセッサ E5-4610 v2	インテル Xeon プロセッサ E5-4620 v2	インテル Xeon プロセッサ E5-4650 v2	インテル Xeon プロセッサ E5-4657L v2
	コア数	6コア/12スレッド	8コア/16スレッド	8コア/16スレッド	10コア/20スレッド	12コア/24スレッド
	2次キャッシュ(フルスピード)	6x256kB	8x256kB	8x256kB	10x256kB	12x256kB
	3次キャッシュ(フルスピード)	15MB ECC	16MB ECC	20MB ECC	25MB ECC	30MB ECC
	動作周波数	2.60GHz	2.30GHz	2.60GHz	2.40GHz	2.40GHz
	QPI	6.4GT/s	7.2GT/s	7.2GT/s	8GT/s	8GT/s
	メモリ同期クロック	1333MHz	1600MHz	1600MHz	1866MHz	1866MHz
熱設計電力	95W	95W	95W	95W	115W	
SMPアップグレード	2.60GHz (4ソケット)	2.30GHz (4ソケット)	2.60GHz (4ソケット)	2.40GHz (4ソケット)	2.40GHz (4ソケット)	
チップセット	Intel C600 (Chipkill機能付き)					
ファームウェア	UEFI準拠					
主記憶 (DDR3対応)	標準容量	16GB ECC Chipkill				
	メモリ規格	2Rx4 1.35V PC3L-12800 DDR3 1600MHz LP RDIMM				
	DIMM装着状況	1 x 16GB				
	DIMMソケット数(空き)	48(47)				
	最大容量	1.5TB <sup>*1</sup>				
ビデオ・サブシステム	SVGA (Matrox G200eR2)					
ビデオ・メモリー	16MB					
ディスク・インターフェイス	タイプ	SATA/SAS				
	RAIDコントローラー	オンボード				
	機能	RAID 0,1機能付き				
	内部コネクタ数	2				
	外部コネクタ数	0				
補助記憶装置 (内蔵)	標準HDD容量	オープン				
	最大HDD容量 <sup>*2</sup>	2TB <sup>*3</sup> (SATA)/1.8TB <sup>*3</sup> (SAS)				
	HDDベイ(空き)	2(2):ホットスワップ				
インターフェイス	USB2.0 x3(フロントx1/内部ハイパーバイザー用x2)、[キーボード(USB)/マウス(USB)/モニター/シリアル]接続用コネクタ					
I/O拡張コネクタ	4 <sup>*7</sup> (4)					
ネットワーク・インターフェイス	-					
システム管理機能	標準装備 (IMM2 アドバンスド [Integrated Management Module II Advanced])					
本体寸法 (mm)	435.3 (W) X 492.7 (D) X 55.5 (H)					
質量 (kg)	12.25 (最大構成)					
環境対応	RoHS指令準拠。グリーン購入法の適合状況については以下PDFにてご確認ください。 <a href="http://www.lenovo.jp/com/server/systemguide/pdf/sg_green_law.pdf">http://www.lenovo.jp/com/server/systemguide/pdf/sg_green_law.pdf</a>					
エネルギー消費効率(2011年度基準達成率) <sup>*4</sup>	K区分、0.82(AAA)	K区分、0.71(AAA)	K区分、0.62(AAA)	K区分、0.54(AAA)	K区分、0.49(AAA)	
サポートOS <sup>*5</sup>	Microsoft Windows Server 2016(Datacenter(Hyper-V)/Standard(Hyper-V)/Storage Server)、 Microsoft Windows Server 2012/2012 R2(Datacenter(Hyper-V)/Standard(Hyper-V)/Storage Server)、 Microsoft Windows Server 2008 R2(DataCenter/Enterprise/Standard)(SP1)(Hyper-V2.0)、 Microsoft Windows Server 2008 (SP2) Datacenter (x64)(Hyper-V)、 Microsoft Windows Server 2008 (SP2) Enterprise (x64)(Hyper-V)、 Microsoft Windows Server 2008 (SP2) Standard (x64)(Hyper-V)、Microsoft Windows Server 2008 HPC Edition(SP2)、 Red Hat Enterprise Linux 7.0/7.1/7.2/7.3 <sup>*6</sup> 、Red Hat Enterprise Linux 6.5/6.6/6.7/6.8 (64bit) <sup>*6</sup> 、 SUSE LINUX Enterprise Server 12(with Xen含む)GA/SP1/SP2 <sup>*6</sup> 、SUSE LINUX Enterprise Server 11 for AMD & EM64T(with Xen含む)SP3/SP4 <sup>*6</sup> 、 VMware ESXi 6.5、VMware vSphere 6.0 GA/U1/U2/U3、VMware vSphere 5.5 U2/U3、VMware vSphere 5.1 U2/U3					
付属品	ドキュメントCD/バック					
サービス	セットアップサポート90 <sup>*8</sup>					
保証	国内での修理	3年間部品/3年間翌営業日対応オンサイト修理・保証サービス (9時間×週5日/CRU)				
	海外での修理	あり:修理依頼国での修理方法 (IWS/ハードウェア国際保証サービス)に準ずる				

- \*1 標準で装着されているメモリーを取り外し、32GB LRDIMMに付け替える必要があります。CPUが1ソケット構成の場合、最大384GB(12x32GB)まで、2ソケット構成の場合、最大768GB(24x32GB)まで、4ソケット構成の場合、最大1.5TB(48x32GB)までをサポートします。RDIMMとLRDIMMは混在できません
- \*2 ハードドライブ容量に関しては、MBIは100万バイトを表し、GBIは10億バイトを表します。ユーザーがアクセスできる総容量は作業環境によって変化します。
- \*3 SATAの場合1TBのHDDを、SASの場合900GBのHDDを、それぞれ2台装着した場合、SATA HDDとSAS HDDは混在できません。
- \*4 エネルギー消費効率とは、エネルギーの使用の合理化に関する法律(昭和54年法律第49号。以下「省エネルギー法」という。)で定める測定方法により測定された消費電力を省エネルギー法で定める複合理論性能で除したものです。ただし複合理論性能が200,000MTOPS以上のものにつきましては、省エネルギー法対象外装置であり、エネルギー消費効率は参考値です。なお、括弧内表記は省エネ基準達成率(AIは達成率100%以上200%未満、AAIは達成率200%以上500%未満、AAAは達成率500%以上)を示します。
- \*5 これらのOSはサポートOSであり、使用にあたっては別途購入の必要があります。その他詳しいサポート状況につきましては以下Webサイトをご参照ください。  
Lenovo Server Operating System Interoperability Guide <https://lenovopress.com/osis>
- \*6 基本OS部分のみ。
- \*7 I/O拡張コネクタ3もしくはI/O拡張コネクタ4にI/O拡張アダプターを導入する場合は、マイクロプロセッサ2にCPUが導入されている必要があります。
- \*8 保証開始日から3カ月間、導入時に関する技術的な問い合わせにお答えするサービスです。詳しくは以下URLをご参照ください。  
<http://www.lenovo.jp/com/server/services/ss90mail.shtml>

# Flex System x440 (7167)

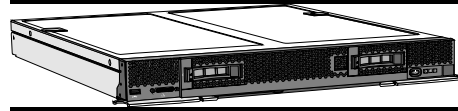

# Lenovo™

インテル Xeon E5-4600 v2搭載モデル

## System Guide

2017年10月10日版

### Flex System x440 Compute Node Spec

		Flex System x440 [EN4172標準搭載モデル]
モデル	P/N	7167-J4J
	希望小売価格(税別)	1,390,000円
	製品発売日	2014年12月5日
OSオプション		System xでは、Windows/Red Hat Linux/VMwareのOS製品を提供しています。詳しくはSystem x提供OS製品情報をご参照ください。
タイプ		ダブル・ワイド [ITE フォームファクター]
プロセッサ	搭載CPU数	1 (最大4)
	タイプ	インテル Xeon プロセッサ E5-4620 v2
	コア数	8コア/16スレッド
	2次キャッシュ(フルスピード)	8x256kB
	3次キャッシュ(フルスピード)	20MB ECC
	動作周波数	2.60GHz
	QPI	7.2GT/s
	メモリ同期クロック	1600MHz
	熱設計電力	95W
チップセット		Intel C600 (Chipkill機能付き)
ファームウェア		UEFI準拠
主記憶 (DDR3対応)	標準容量	16GB ECC Chipkill
	メモリ規格	2Rx4 1.35V PC3L-12800 DDR3 1600MHz LP RDIMM
	DIMM装着状況	1 x 16GB
	DIMMソケット数(空き)	48(47)
ビデオ・サブシステム		SVGA (Matrox G200eR2)
ビデオ・メモリー		16MB
ディスク・インターフェイス	タイプ	SATA/SAS
	RAIDコントローラー	オンボード
	機能	RAID 0,1機能付き
	内部コネクター数	2
補助記憶装置 (内蔵)	外部コネクター数	0
	標準HDD容量	オープン
	最大HDD容量 <sup>*2</sup>	2TB <sup>*3</sup> (SATA)/1.8TB <sup>*3</sup> (SAS)
インターフェイス		USB2.0 x3(フロントx1/内部ハイパーバイザー用x2)、[キーボード(USB)/マウス(USB)/モニター/シリアル]接続用コネクター
I/O拡張コネクター		4 <sup>*8</sup> (3 <sup>*4</sup> )
ネットワーク・インターフェイス		2ポート 10Gb Ethernet (Broadcom BCM57840) <sup>*4</sup>
システム管理機能		標準装備 (IMM2 アドバンスド [Integrated Management Module II Advanced])
本体寸法 (mm)		435.3 (W) X 492.7 (D) X 55.5 (H)
質量 (kg)		12.25 (最大構成)
環境対応		RoHS指令準拠。グリーン購入法の適合状況については以下PDFにてご確認ください。 <a href="http://www.lenovo.jp.com/server/systemguide/pdf/sg_green_law.pdf">http://www.lenovo.jp.com/server/systemguide/pdf/sg_green_law.pdf</a>
エネルギー消費効率(2011年度基準達成率) <sup>*5</sup>		区分、0.62(AAA)
サポートOS <sup>*6</sup>		Microsoft Windows Server 2016[Datacenter(Hyper-V)/Standard(Hyper-V)/Storage Server]、 Microsoft Windows Server 2012/2012 R2[Datacenter(Hyper-V)/Standard(Hyper-V)/Storage Server]、 Microsoft Windows Server 2008 R2[DataCenter/Enterprise/Standard](SP1)(Hyper-V2.0)、 Microsoft Windows Server 2008 (SP2) Datacenter (x64)(Hyper-V)、 Microsoft Windows Server 2008 (SP2) Enterprise (x64)(Hyper-V)、 Microsoft Windows Server 2008 (SP2) Standard (x64)(Hyper-V)、Microsoft Windows Server 2008 HPC Edition(SP2)、 Red Hat Enterprise Linux 7.0/7.1/7.2/7.3 <sup>*7</sup> 、Red Hat Enterprise Linux 6.5/6.6/6.7/6.8 (64bit) <sup>*7</sup> 、 SUSE LINUX Enterprise Server 12(with Xen含む)GA/SP1/SP2 <sup>*7</sup> 、SUSE LINUX Enterprise Server 11 for AMD & EM64T(with Xen含む)SP3/SP4 <sup>*7</sup> 、 VMware ESXi 6.5、VMware vSphere 6.0 GA/U1/U2/U3、VMware vSphere 5.5 U2/U3、VMware vSphere 5.1 U2/U3
付属品		ドキュメントCD/パック
サービス		セットアップサポート90 <sup>*9</sup>
保証	国内での修理	3年間部品/3年間翌営業日対応オンサイト修理・保証サービス (9時間×週5日/CRU)
	海外での修理	あり:修理依頼国での修理方法 (IWS/ハードウェア国際保証サービス)に準ずる

- ※1 標準で装着されているメモリーを取り外し、32GB LRDIMMに付け替える必要があります。CPUが1ソケット構成の場合、最大384GB(12x32GB)まで、2ソケット構成の場合、最大768GB(24x32GB)まで、4ソケット構成の場合、最大1.5TB(48x32GB)までをサポートします。RDIMMとLRDIMMは混在できません
- ※2 ハードドライブ容量に関しては、MBは100万バイトを表し、GBは10億バイトを表します。ユーザーがアクセスできる総容量は作業環境によって変化します。
- ※3 SATAの場合1TBのHDDを、SASの場合900GBのHDDを、それぞれ2台装着した場合、SATA HDDとSAS HDDは混在できません。
- ※4 標準でEN4172 2ポート 10Gb Ethernet アダプター (00AG530相当)がI/O拡張コネクター1に装着済みです。
- ※5 エネルギー消費効率とは、エネルギーの使用の合理化に関する法律(昭和54年法律第49号。以下「省エネルギー法」という。)で定める測定方法により測定された消費電力を省エネルギー法で定める複合理論性能で除したものです。ただし複合理論性能が200,000MTOPS以上のものにつきましては、省エネルギー法対象外装置であり、エネルギー消費効率は参考値です。なお、括弧内表記は省エネ基準達成率(AIは達成率100%以上200%未満、AAIは達成率200%以上500%未満、AAAは達成率500%以上)を示します。
- ※6 これらのOSはサポートOSであり、使用にあたっては別途購入の必要があります。その他詳しいサポート状況につきましては以下Webサイトをご参照ください。  
Lenovo Server Operating System Interoperability Guide <https://lenovopress.com/osig>
- ※7 基本OS部分のみ。
- ※8 I/O拡張コネクター3もしくはI/O拡張コネクター4にI/O拡張アダプターを導入する場合は、マイクロプロセッサ2にCPUが導入されている必要があります。
- ※9 保証開始日から3カ月間、導入時に関する技術的な問い合わせにお答えするサービスです。詳しくは以下URLをご参照ください。  
<http://www.lenovo.jp.com/server/services/ss90mail.shtml>

本書におけるイラストのサイズ、製品の取り付け位置等は実際の製品と異なる場合があります。

- Flex System x440は、I/O拡張カードを最大4枚まで搭載可能です。  
(7167-J4Jは標準でEN4172 2ポート 10Gb Ethernet アダプター(00AG530相当)がI/O拡張コネクタ1に装着済みです。)
- I/O拡張コネクタ1およびI/O拡張コネクタ3に導入する拡張カード、もしくはI/O拡張コネクタ2およびI/O拡張コネクタ4に導入する拡張カードにつきましては、それぞれ同一インターフェイス(Ethernet、ファイバー・チャネル、もしくはInfiniBand)のカードをご選択ください。

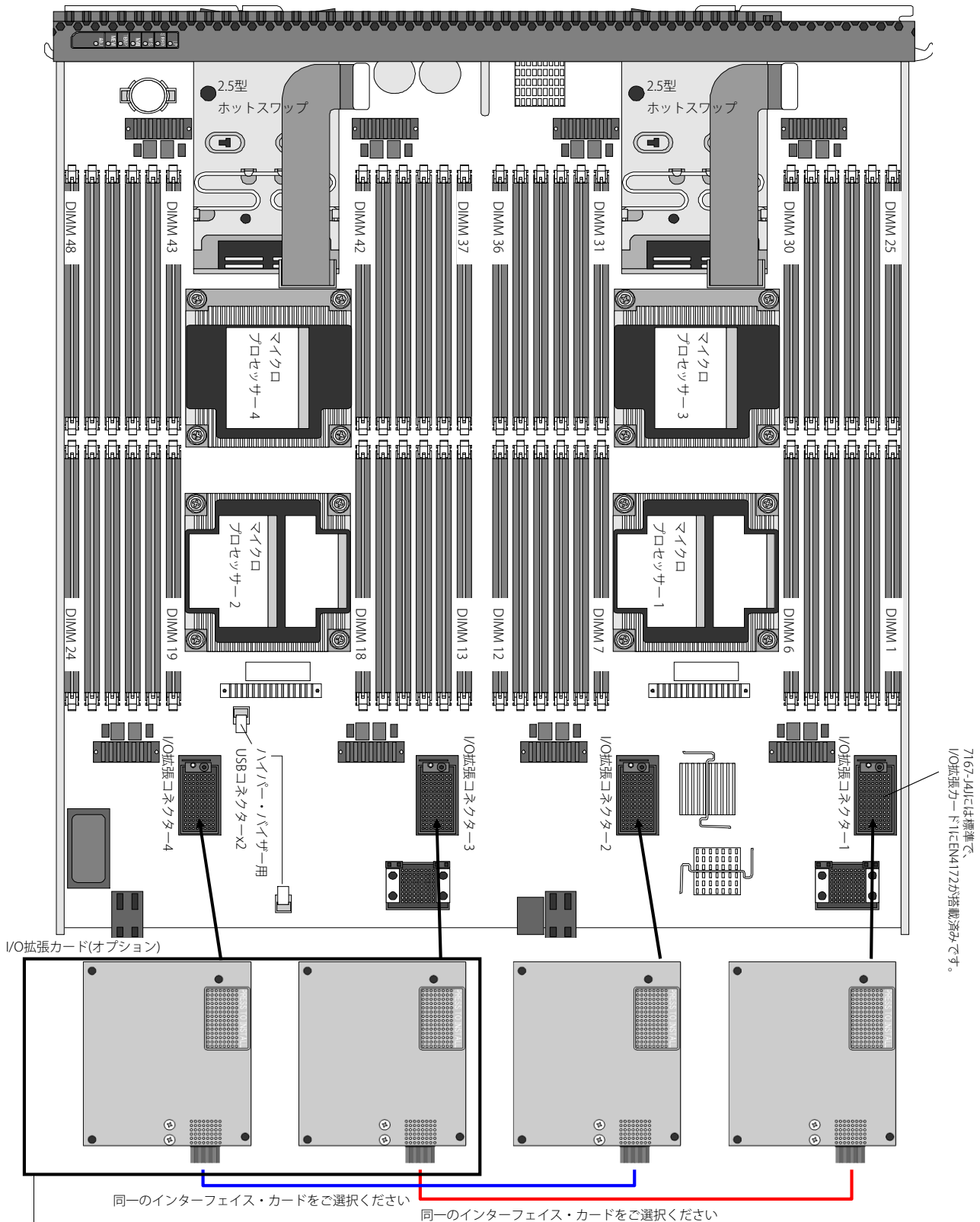

7167-J4Jには標準で、I/O拡張カード1にEN4172が搭載済みです。

同一のインターフェイス・カードをご選択ください

同一のインターフェイス・カードをご選択ください

I/O拡張コネクタ3もしくはI/O拡張コネクタ4にI/O拡張アダプターを導入する場合は、マイクロプロセッサ2にCPUが導入されている必要があります。

●前面インターフェイス

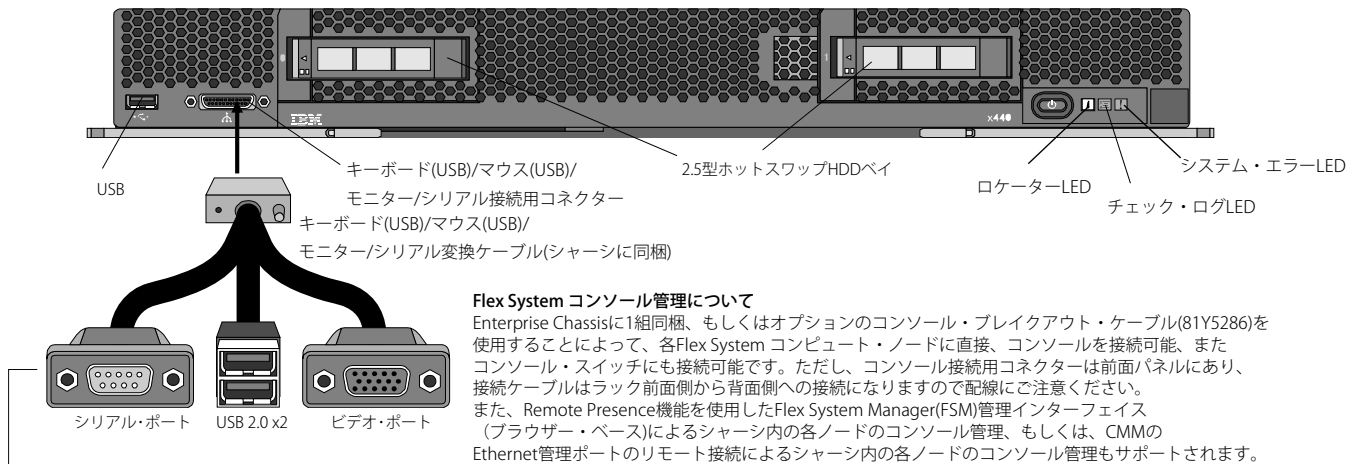

番号	品名	希望小売価格(税別)
81Y5286	Flex System コンソール・ブレイクアウト・ケーブル	18,600円

■Flex System x440 スイッチ接続ガイド

- Flex System x440[オンボードLAN非搭載モデル]には、I/O拡張カードを1枚～最大4枚まで搭載可能です。
- I/O拡張コネクタ1およびI/O拡張コネクタ3に導入する拡張カード、もしくはI/O拡張コネクタ2およびI/O拡張コネクタ4に導入する拡張カードにつきましては、それぞれ同一インターフェイス(Ethernet、ファイバー・チャネル、もしくはInfiniBand)のカードをご選択ください。

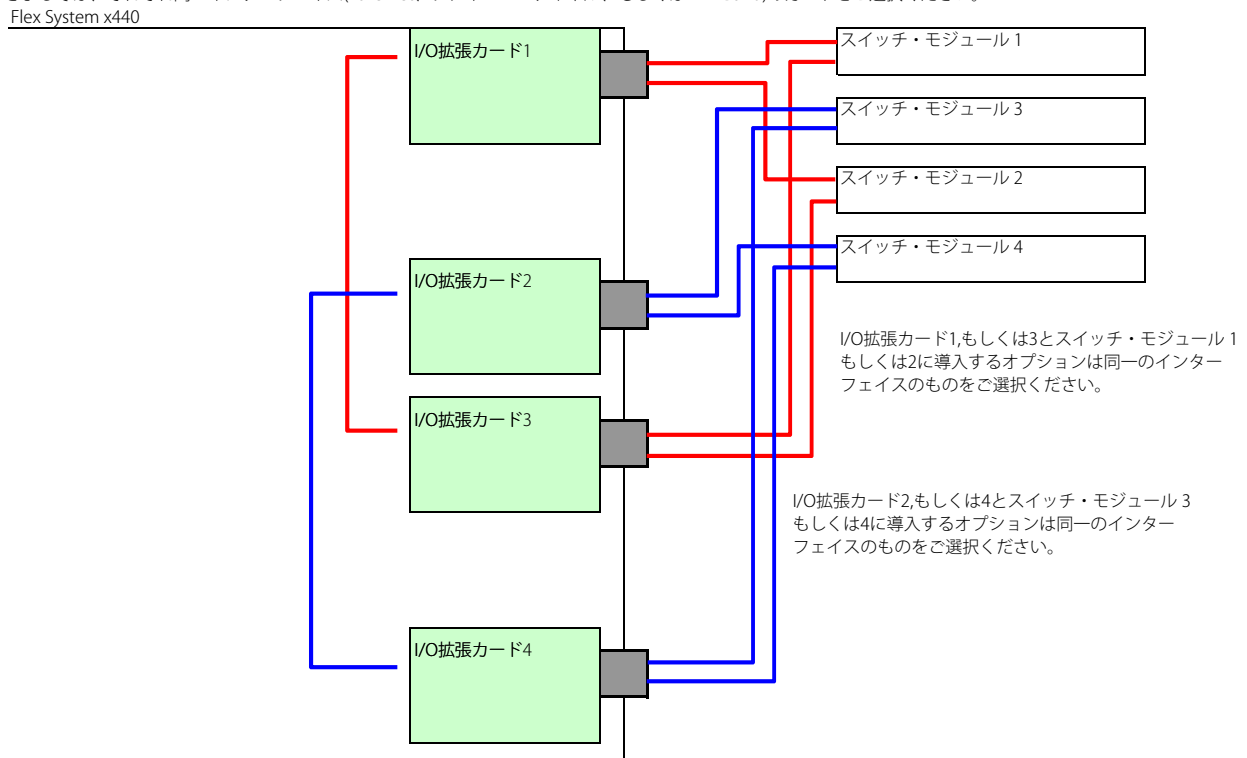

I/O拡張コネクタ3もしくはI/O拡張コネクタ4にI/O拡張アダプターを導入する場合は、マイクロプロセッサ2にCPUが導入されている必要があります。

## ■ServerGuide ご利用に関しまして

システム装置にServerGuideのメディアは同梱されません。  
ServerGuideご利用の際は、Lenovoサポートのドライバーとソフトウェアより、最新のISOイメージ・ファイルをダウンロードしていただき、読み込み可能なメディアを作成してご使用ください。  
<http://datacentersupport.lenovo.com/jp/ja/>



## ■SSD製品の限定保証について

限定保証のSSD製品については、製品の保証・保守期間満了時又は書き込み寿命限界に達した時点のどちらか早い時点で保証終了となります。  
寿命限界は寿命確認ツールにより書き込み可能残量が0%となった時点です。  
対象製品等詳細は消耗品のページを参照ください。  
<http://www.lenovo.jp.com/server/systemguide/pdf/warranty.pdf>

対象製品には以下のアイコンでご案内しております。



## ■Features on Demand(以下FoD)について



- FoD アップグレード・オプションは、FoD アクティベーション・キーと呼ばれるソフトウェア・キーによってサーバーやオプション製品に搭載される機能を使用可能にするものです。FoDにて開放される機能はサーバーやオプション製品のファームウェアやソフトウェア内に組み込まれていますが、通常ロックされています。FoD アクティベーション・キーを有効にすることによって、ロックが解除され機能が使用可能となります。
- FoDをアクティベートするためには、Lenovo 鍵管理システム(KMS)WebサイトにサインインしてWebブラウザ上で行います。

Lenovo 鍵管理システム(KMS)Webサイト: <https://fod.lenovo.com/kms/>



初めてLenovo 鍵管理システム(KMS)Webサイトをご利用する場合は、必ずユーザー登録をしてください(旧サイト上で処理したアクティベート登録情報はLenovo 鍵管理システム(KMS)Webサイトでも確認可能です)。このユーザー登録は、鍵管理システム(KMS)Webサイト専用のLenovo IDになります。

- 鍵管理システム(KMS)Webサイトではアクティベーション・キーのリクエスト、取得済みのアクティベーション・キーの再取得などが可能です。また、Tools CenterにはAdvanced Setting Utility(ASU)とDynamic System Analysis(DSA)の二つがあり、FoD アクティベーション・キーを管理するために使用することができます。
- FoD オプションはサーバー購入後にも、いつでも注文していただくことができます。  
ご購入されたFoD オプションに同梱されるライセンス認証票には、FoD アクティベーション・キーが記載されています。紛失や棄損の場合、FoD アクティベーション・キーの再発行はいたしませんので大切に保管してください。ただし、Webサイトで認証済みの場合には鍵管理システム(KMS)Webサイトにてアクティベーション・キーの再取得が可能です。
- サーバー・ベースでは、キーのアクティベート情報はIMM2で管理されます。同一サーバーにてアクティベートされた、RAIDカードやNICを交換しても、IMM2に構成情報が残るのでアクティベートされた機能は使用可能です。



Features on Demandについて以下技術文書をご用意しておりますので、ご参照ください。

Feature on Demand (FOD) ライセンス・アクティベーション・ガイド

[http://www.lenovo.jp.com/server/systemguide/pdf/tech/Fod\\_LicenseActivationGuide\\_v2.00.pdf](http://www.lenovo.jp.com/server/systemguide/pdf/tech/Fod_LicenseActivationGuide_v2.00.pdf)

## FoDライセンス取得に関するお問い合わせ先

FoD Webサイトにおけるアクティベーション・キーの生成や履歴からのダウンロードなど、Webブラウザでの操作中に起きた問題に対しては、以下のEメール・アドレスまでお問い合わせください。

[fod@lenovo.com](mailto:fod@lenovo.com) (英語のみにて問合せ)

[fod\\_support@lenovo.com](mailto:fod_support@lenovo.com) (日本語のみにてお問い合わせ/サービス提供時間: 月曜日～金曜日(祝日、5月1日、12月30日～1月3日を除く) 9時～17時)



## Features on Demand(FoD) ライセンス製品のオーダーおよび納品について

同一のFoDライセンス製品を1オーダー(注文番号)内に複数個含めた場合、納品物は1個となります。

例	オーダー番号	製品	注文個数	→	納品物	納品個数	内容
	20xxx1	FoD 製品 A	20		FoD 製品 A	1	ライセンスx20含む、認証コード 1
		FoD 製品 B	10		FoD 製品 B	1	ライセンスx10含む、認証コード 1
		FoD 製品 C	4		FoD 製品 C	1	ライセンスx4含む、認証コード 1

納品物を1個単位にする場合は、1オーダー番号に対して注文個数を1個にする必要があります。

例 FoD 製品 Aを3個納品したい場合

例	オーダー番号	製品	注文個数	→	納品物	納品個数	内容
	20xxx1	FoD 製品 A	1		FoD 製品 A	1	ライセンスx1、認証コード 1
	20xxx2	FoD 製品 A	1		FoD 製品 A	1	ライセンスx1、認証コード 1
	20xxx3	FoD 製品 A	1		FoD 製品 A	1	ライセンスx1、認証コード 1

オーダー番号数x3

計

FoD 製品 Ax3の納品

CPUソケット数: 4 (空きソケット 3)

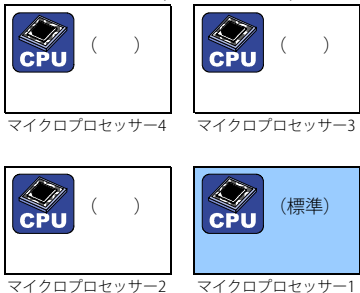

**SMPアップグレード**

● SMPアップグレードを行なう場合、同じタイプ、同一周波数、同一キャッシュ・サイズのプロセッサを導入することによって最大2基搭載可能(標準搭載含む)。

- Flex System x440は、1、2、4個のCPU構成をサポートします。
- CPU1およびCPU2にはリア設置用ヒートシンク付きプロセッサが導入可能です。CPU3およびCPU4にはフロント設置用ヒートシンク付きプロセッサが導入可能です。
- プロセッサを増設する場合、2CPU構成時には、リア設置用ヒートシンク付きプロセッサ・オプションを1個、さらに4CPU構成時には、フロント設置用ヒートシンク付きプロセッサ・オプションを2個、追加してください。

モデル	OS付き	希望小売価格(税別)	主な標準スペック
7167-G2J		1,097,000円	Xeon E5-4607 v2 (2.60GHz/15MB ECC/1333MHz/6C/95W)、16 GB(1600MHz)メモリー、標準HDDなし、オンボードLANなし。

●CPUアップグレード・オプション

2CPU構成時

	00FM322	267,000円 RoHS指令準拠	必要数	導入ソケット	<b>6 Core</b>
	Xeon E5-4607 v2 6C 2.60GHz 1333MHz 95W (リア側設置用ヒートシンク付き)		1	2	

4CPU構成時 2個必須

	47C2303	267,000円 RoHS指令準拠	必要数	導入ソケット	<b>6 Core</b>
	Xeon E5-4607 v2 6C 2.60GHz 1333MHz 95W (フロント側設置用ヒートシンク付き)		2	3,4	

モデル	OS付き	希望小売価格(税別)	主な標準スペック
7167-H2J		1,190,000円	Xeon E5-4610 v2 (2.30GHz/16MB ECC/1600MHz/8C/95W)、16GB(1600MHz)メモリー、標準HDDなし、オンボードLANなし。

●CPUアップグレード・オプション

2CPU構成時

	00FM324	360,000円 RoHS指令準拠	必要数	導入ソケット	<b>8 Core</b>
	Xeon E5-4610 v2 8C 2.30GHz 1600MHz 95W (リア側設置用ヒートシンク付き)		1	2	

4CPU構成時 2個必須

	47C2307	360,000円 RoHS指令準拠	必要数	導入ソケット	<b>8 Core</b>
	Xeon E5-4610 v2 8C 2.30GHz 1600MHz 95W (フロント側設置用ヒートシンク付き)		2	3,4	

モデル	OS付き	希望小売価格(税別)	主な標準スペック
7167-J2J		1,320,000円	Xeon E5-4620 v2 (2.60GHz/20MB ECC/1600MHz/8C/95W)、16GB(1600MHz)メモリー、標準HDDなし、オンボードLANなし。

●CPUアップグレード・オプション

2CPU構成時

	00FM326	480,000円 RoHS指令準拠	必要数	導入ソケット	<b>8 Core</b>
	Xeon E5-4620 v2 8C 2.60GHz 1600MHz 95W (リア側設置用ヒートシンク付き)		1	2	

4CPU構成時 2個必須

	47C2311	480,000円 RoHS指令準拠	必要数	導入ソケット	<b>8 Core</b>
	Xeon E5-4620 v2 8C 2.60GHz 1600MHz 95W (フロント側設置用ヒートシンク付き)		2	3,4	

モデル	OS付き	希望小売価格(税別)	主な標準スペック
7167-L2J		1,880,000円	Xeon E5-4650 v2 (2.40GHz/25MB ECC/1866MHz/10C/95W)、16GB(1600MHz)メモリー、標準HDDなし、オンボードLANなし。

●CPUアップグレード・オプション

2CPU構成時

	00FM328	1,100,000円 RoHS指令準拠	必要数	導入ソケット	<b>10 Core</b>
	Xeon E5-4650 v2 10C 2.40GHz 1866MHz 95W (リア側設置用ヒートシンク付き)		1	2	

4CPU構成時 2個必須

	47C2319	1,100,000円 RoHS指令準拠	必要数	導入ソケット	<b>10 Core</b>
	Xeon E5-4650 v2 10C 2.40GHz 1866MHz 95W (フロント側設置用ヒートシンク付き)		2	3,4	

モデル	OS付き	希望小売価格(税別)	主な標準スペック
7167-M2J		2,120,000円	Xeon E5-4657L v2 (2.40GHz/30MB ECC/1866MHz/12C/115W)、16GB(1600MHz)メモリー、標準HDDなし、オンボードLANなし。

●CPUアップグレード・オプション

2CPU構成時

	00FM330	1,340,000円 RoHS指令準拠	必要数	導入ソケット	<b>12 Core</b>
	Xeon E5-4657L v2 12C 2.40GHz 1866MHz 115W (リア側設置用ヒートシンク付)		1	2	

4CPU構成時 2個必須

	47C2331	1,340,000円 RoHS指令準拠	必要数	導入ソケット	<b>12 Core</b>
	Xeon E5-4657L v2 12C 2.40GHz 1866MHz 115W (フロント側設置用ヒートシンク付)		2	3,4	

■EN4172(10Gb Ethernet)標準搭載モデル

モデル	OS付き	希望小売価格(税別)	主な標準スペック
7167-J4J		1,390,000円	Xeon E5-4620 v2 (2.60GHz/20MB ECC/1600MHz/8C/95W)、16GB(1600MHz)メモリー、標準HDDなし、EN4172 2ポート 10GbE標準搭載。

●CPUアップグレード・オプション

2CPU構成時		必要数	導入ソケット	8 Core
00FM326	480,000円 RoHS指令準拠	1	2	8 Core
Xeon E5-4620 v2 8C 2.60GHz 1600MHz 95W (リア側設置用ヒートシンク付き)				

4CPU構成時		必要数	導入ソケット	8 Core
47C2311	480,000円 RoHS指令準拠	2	3,4	8 Core
Xeon E5-4620 v2 8C 2.60GHz 1600MHz 95W (フロント側設置用ヒートシンク付き)				

■Flex System Enterprise Chassisへの搭載制限について

■Flex System Enterprise Chassisの搭載する電源機構によるコンピュート・ノードの搭載数

…搭載数に制限あり 2500W電源機構と、2100W電源機構は混在することはできません。

コンピュート・ノード	CPU TDP	2100W電源機構搭載数				2500W電源機構搭載数			
		N+1冗長構成			N+N冗長構成	N+1冗長構成			N+N冗長構成
		6 (5+1)	5 (4+1)	4 (3+1)	6 (3+3)	6 (5+1)	5 (4+1)	4 (3+1)	6 (3+3)
x440	95W	7	7	6	6	7	7	7	7
	115W	7	7	5	6	7	7	7	7
	130W	7	7	5	5	7	7	6	7

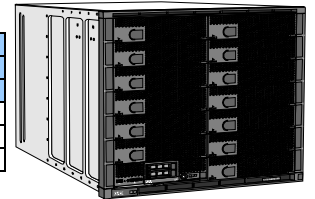

OS情報

■VMware Compatibility Guideでのサポート確認について(Lenovo製品 - 旧IBM製品)

VMware Compatibility Guide [ <http://www.vmware.com/resources/compatibility/search.php> ] では、2017年10月現在、Partner Name(Manufacturer)が IBM と Lenovo の両方で登録されておりますが、同一の製品とみなします。今後 VMware Compatibility Guide に追加されるバージョンにつきましては、Partner Name は Lenovo にて登録されます。従いまして、VMware の最新バージョンに関するサポートにつきましては、お手持ちのサーバーが IBM ロゴ製品であっても、Partner Name は「Lenovo」にてご確認ください。また、過去バージョンのサポートについては、お手持ちのサーバーが Lenovo ロゴ製品であっても、Partner Name が「Lenovo」にて掲載がない場合は、Partner Name 「IBM」にてご確認ください。詳しくは、「System x提供OS製品情報」をご参照ください。(PDF) [http://www.lenovo.jp/server/systemguide/pdf/sq\\_lenovo\\_os.pdf](http://www.lenovo.jp/server/systemguide/pdf/sq_lenovo_os.pdf)

システム管理

システム管理機能 標準装備 (IMM2 アドバンスト[Integrated Management Module II Advanced])

IMM2機能概要 (CMMもしくはFlex System Manager管理ソフトウェアより確認できます)

IMM2機能概要	アドバンスト
IPMI 2.0 インターフェイスをサポート。	✓
温度監視	✓
エラーLED点灯	✓
電源制御	✓
センサー監視	✓
IPMI PET アラート [Platform Event Trap Alerting]	✓
IPMI シリアル・オーバー・LAN	✓
SNMPv1 and SNMPv3 インターフェイス	✓
IMMへのTelnet および ssh CLI	✓
イベントログ	✓
システム・ヘルス・チェック	✓
LDAP認証	✓
SNMPトラップ送信・Eメール送信・シスログ通知・CIM通知	✓
NTP時刻同期	✓
シリアル・コンソール(Telnet/ssh経由)	✓
Webブラウザ※によるリモート画面制御 ・キーボード・マウス・モニターのリモート制御 ・リモート・メディア(オプティカル・ディスク・ドライブ/USBフラッシュ) ・リモート・ディスク・オン・カード	✓

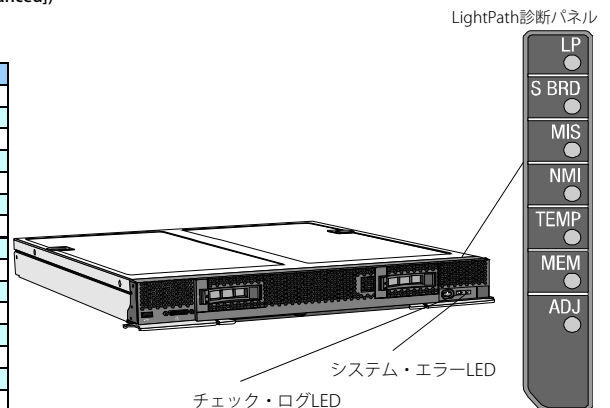

LightPath診断パネルおよび、システムボード上の診断LEDにより障害箇所を確認できます。

※ JavaもしくはActiveXプラグインが必要となります。Firmware Version 3.70以降はHTML5にも対応します。

●ハードウェア障害検知項目 エラーLEDの点灯により、障害発生を確認できます。またE-mail/SNMPによる通知を設定可能です。

ハードウェア・アクション	障害検知項				PFA ※1		
	温度	HDD	メモリー	CPU	HDD	メモリー	CPU
LightPath点灯	○	○	○	○	○	○	○
E-mail/SNMPによる通知	○	○	○	○	○	○	○

※1 PFA (Predictive Failure Analysis)障害予知機能: 色々な状況を監視し、総合的に判断し、24時間から48時間以内に障害が発生する可能性が高いことを事前に通知するものです。





## メモリ・オプション

## ■Flex System x440標準搭載メモリーについて

7167-G2J/H2J/J2J/J4J/L2J/M2J標準搭載メモリー

1x 16GB(1x16GB 2Rx4 1.35V)PC3L-12800 1600MHz LP RDIMM(46W0672)相当 Chipkill機能対応。

## RDIMMとLRDIMMは混在できません

## ■RDIMM (Registered DIMM)

## ●1600MHz DDR3L (1.35V/1.5V)

【8GB】

00D5036	8GB(1x8GB 1Rx4 1.35V)PC3L-12800 1600MHz LP RDIMM	46,000円	タイプ	RDIMM	電源電圧	1.35V/1.5V						
容量	8GB	バンク数	1R	ビット幅	x4	スピード	1600MHz	テクノロジー	4Gb	Chipkill	対応	RoHS指令準拠

【16GB】

46W0672	16GB(1x16GB 2Rx4 1.35V)PC3L-12800 1600MHz LP RDIMM	90,000円	タイプ	RDIMM	電源電圧	1.35V/1.5V						
容量	16GB	バンク数	2R	ビット幅	x4	スピード	1600MHz	テクノロジー	4Gb	Chipkill	対応	RoHS指令準拠

## ■LRDIMM (Load Reduced Dual In-Line Memory Module)

## ●DDR3 LRDIMM (1.5V)

【32GB】

46W0761	32GB(1x32GB 4Rx4 1.5V)PC3-14900 1866MHz LP LRDIMM	300,000円	タイプ	LRDIMM	電源電圧	1.5V						
容量	32GB	バンク数	4R	ビット幅	x4	スピード	1866MHz	テクノロジー	4Gb	Chipkill	対応	RoHS指令準拠

## ■導入上の注意点

- 各マイクロプロセッサには、少なくとも1枚のDIMMを取り付ける必要があります。たとえば、サーバーに2個のマイクロプロセッサが取り付けられている場合、少なくとも2枚のDIMM (DIMM 4およびDIMM 16)を取り付ける必要があります。
- x440では、CPUごとに4個のチャンネルがあり、各チャンネルごとに3個のDIMMコネクタがあります (計4x3=12個)。各チャンネルごとに最大8バンクまでDIMMを導入できます。またチャンネルに1個以上の4R RDIMMがある場合は、チャンネルごとに2個までRDIMMを導入可能です。この制限はRDIMMのみで、LRDIMMはCPUが2Rとして認識するため4R LRDIMMでは1チャンネルあたり3個のDIMMを導入可能となります。
- RDIMMとLRDIMMは混在できません。
- 原則として多くのメモリー・チャンネルに少ない数のDIMMを取り付けることで、システム・パフォーマンスを向上させることができます。
- Chipkill機能対応メモリーと非対応メモリーは混在可能ですが、混在した場合はChipkill非対応となります。
- DDR3 (1.5V)メモリーとDDR3L (1.35V)メモリーは混在可能ですが、混在した場合はDDR3 (1.5V)で動作いたします。

## ■DDR3メモリーのチャンネルごとの枚数によるDIMMスピード

以下の表のメモリースピードは動作可能な最大スピードを表記しています。ただし搭載されるCPUのメモリー同期クロックが上限となります。

DIMMタイプ	RDIMM		LRDIMM	
	シングルバンク(1R)	デュアルバンク(2R)	クアッドバンク(4R)	
対象DIMM	(00D5036)8GB	(46W0672)16GB	(46W0761)32GB	
DIMMスピード	1600MHz	1600MHz	1866MHz	
対応電圧	1.35V/1.5V	1.35V/1.5V	1.5V	
最大搭載枚数	12(1CPU)/24(2CPU)	12(1CPU)/24(2CPU)	12(1CPU)/24(2CPU)	
チャンネル毎のDIMM枚数	稼働スピード			
1DIMM	1600MHz	1600MHz	1600MHz	
2DIMM	1600MHz	1600MHz	1600MHz	
3DIMM	1066MHz	1066MHz	1333MHz	

RDIMM、LRDIMMはそれぞれ混在できません





ミラーChannelモード

Channel 0がChannel 1に、Channel 2がChannel 3に複製されます。  
 対応するChannelには、同サイズ/同タイプのDIMMを導入する必要があります。  
 メモリー・ミラーリング構成にすると、使用可能なDIMM容量は実際のDIMM搭載容量の半分になります。  
 以下の表は、CPU単位のメモリー構成を同一とした場合の搭載例です。

1CPU構成時

DIMM枚数	DIMM ソケット構成																																															
	Ch1				Ch0				Ch2				Ch3																																			
	1	2	3	4	5	6	7	8	9	10	11	12	13	14	15	16	17	18	19	20	21	22	23	24	25	26	27	28	29	30	31	32	33	34	35	36	37	38	39	40	41	42	43	44	45	46	47	48
2 DIMM	○																																															
4 DIMM	○																																															
6 DIMM	○	○																																														
8 DIMM	○	○	○																																													
10 DIMM	○	○	○	○																																												
12 DIMM	○	○	○	○	○																																											

2CPU構成時

DIMM枚数	DIMM ソケット構成																																															
	Ch1				Ch0				Ch2				Ch3																																			
	1	2	3	4	5	6	7	8	9	10	11	12	13	14	15	16	17	18	19	20	21	22	23	24	25	26	27	28	29	30	31	32	33	34	35	36	37	38	39	40	41	42	43	44	45	46	47	48
4 DIMM	○																																															
8 DIMM	○																																															
12 DIMM	○	○																																														
16 DIMM	○	○	○																																													
20 DIMM	○	○	○	○																																												
24 DIMM	○	○	○	○	○																																											

4CPU構成時

DIMM枚数	DIMM ソケット構成																																															
	Ch1				Ch0				Ch2				Ch3																																			
	1	2	3	4	5	6	7	8	9	10	11	12	13	14	15	16	17	18	19	20	21	22	23	24	25	26	27	28	29	30	31	32	33	34	35	36	37	38	39	40	41	42	43	44	45	46	47	48
8 DIMM	○																																															
16 DIMM	○																																															
24 DIMM	○	○																																														
32 DIMM	○	○	○																																													
40 DIMM	○	○	○	○																																												
48 DIMM	○	○	○	○	○																																											



## I/O拡張カード・オプション

Flex System x440は、I/O拡張カードを最大4枚まで搭載可能です。  
 7167-J4Jは標準でEN4172 2ポート 10Gb Ethernet アダプター(00AG530相当)がI/O拡張コネクタ1に装着済みです。  
 I/O拡張コネクタ1およびI/O拡張コネクタ3に導入する拡張カード、もしくはI/O拡張コネクタ2およびI/O拡張コネクタ4に導入する拡張カードに  
 つきましては、それぞれ同一インターフェイス(Ethernet、ファイバー・チャンネル、もしくはInfiniBand)のカードをご選択ください。  
 I/O拡張コネクタ3もしくはI/O拡張コネクタ4にI/O拡張アダプターを導入する場合は、マイクロプロセッサ2にCPUが導入されている必要があります。

### LAN冗長化[チーミング機能]

オンボードNICおよび、ネットワーク拡張アダプターの複数ポートを束ねることによって、負荷分散や帯域向上、耐障害性の向上を実現させます。  
 チーミングには、OS標準機能によって設定もしくは、チップ・ベンダー[Intel/Broadcom/Emulex]ごとのソフトウェアを使用する方法があります。  
 OS標準機能については、Windows Server 2012以降(NICチーミング)もしくは、Red Hat Enterprise LinuxおよびSUSE LINUX Enterprise Server(Bonding)にて、  
 OSより認識可能なNICで構成可能です。また、チップ・ベンダーが提供しているソフトウェアを使用する場合は、そのソフトウェアがサポートしている  
 ベンダー・チップを搭載したNICにて構成してください。

詳しくは、以下技術情報を提供しておりますのでご参考ください。

各種FAQ ■ オプション製品 - NIC・Ethernetアダプター関連 FAQ  
<http://www.lenovo.jp/business/product/server/technical/gd-systemx.html>

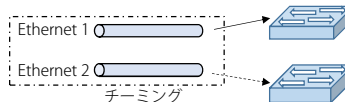

TOE...TCP/IP オフロード エンジン、iSCSI サポート SW...ソフトウェア イニシエータ/HW...ハードウェア イニシエータ  
 サポート・スロット/最大枚数

I/O拡張カード

### ●バーチャル・ファブリック・アダプター・カード (10Gb)

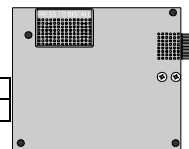

番号	品名	希望小売価格(税別)	サポート・スロット	最大枚数
00AG590	CN40545 4ポート 10Gb バーチャル・ファブリック・アダプター	88,400円	1、2、3、4	4
総物理ポート数	4(10Gbps)   ASIC   Emulex XE104-P2   ASIC搭載数   1   TOE   <input type="radio"/>   iSCSI   SW   vNIC   vNIC1/vNIC2/UFP			
仮想ポート数	4[物理ポートあたり](うち1ポートは00AG594適用時にHW iSCSIもしくはHW FCoEとして利用可能)/16[最大] ・vNIC機能利用時：100Mbps~10Gbpsで割り当て可能(仮想ポートの合計は10Gbpsまで) ・UFP機能利用時：1Gbps~10Gbpsで割り当て可能(仮想ポートの合計は10Gbpsまで)			
FoD	00AG594 [FoD]Flex System CN40545 バーチャル・ファブリック・アダプター(SW Upgrade)	51,100円	iSCSI   SW/HW   FCoE   HW	最大数   2
※ iSCSI/FCoEの機能を有効にする場合、1アダプターにつき、1つのFoD ライセンスによって、4ポート(ASICx2)全てアップグレード可能となります。				
00Y3306	CN4054R 10Gb バーチャル・ファブリック・アダプター	88,400円	1、2、3、4	4
総物理ポート数	4(10Gbps)   ASIC   Emulex BE3R   ASIC搭載数   2   TOE   <input type="radio"/>   iSCSI   SW   vNIC   vNIC1/vNIC2/UFP			
仮想ポート数	4[物理ポートあたり](うち1ポートは90Y3558適用時にHW iSCSIもしくはHW FCoEとして利用可能)/16[最大] ・vNIC機能利用時：100Mbps~10Gbpsで割り当て可能(仮想ポートの合計は10Gbpsまで) ・UFP機能利用時：1Gbps~10Gbpsで割り当て可能(仮想ポートの合計は10Gbpsまで)			
00AG540	CN40525 2ポート 10Gb バーチャル・ファブリック・アダプター	73,000円	1、2、3、4	4
総物理ポート数	2(10Gbps)   ASIC   Emulex XE102-P2   ASIC搭載数   1   TOE   <input type="radio"/>   iSCSI   SW   vNIC   vNIC1/vNIC2/UFP			
仮想ポート数	4[物理ポートあたり](うち1ポートは00JY804適用時にHW iSCSIもしくはHW FCoEとして利用可能)/8[最大] ・vNIC機能利用時：100Mbps~10Gbpsで割り当て可能(仮想ポートの合計は10Gbpsまで) ・UFP機能利用時：1Gbps~10Gbpsで割り当て可能(仮想ポートの合計は10Gbpsまで)			
FoD	00JY804 [FoD]Flex System CN40525 バーチャル・ファブリック・アダプター(SW Upgrade)	18,000円	iSCSI   SW/HW   FCoE   HW	最大数   2
※ iSCSI/FCoEの機能を有効にする場合、1アダプターにつき、1つのFoD ライセンスによって、4ポート(ASICx2)全てアップグレード可能となります。				
00JY800	CN4052 2ポート 10Gb バーチャル・ファブリック・アダプター	73,000円	1、2、3、4	4
総物理ポート数	2(10Gbps)   ASIC   Emulex XE104   ASIC搭載数   1   TOE   <input type="radio"/>   iSCSI   SW   vNIC   vNIC1/vNIC2/UFP			
仮想ポート数	4[物理ポートあたり](うち1ポートは00JY804適用時にHW iSCSIもしくはHW FCoEとして利用可能)/8[最大] ・vNIC機能利用時：100Mbps~10Gbpsで割り当て可能(仮想ポートの合計は10Gbpsまで) ・UFP機能利用時：1Gbps~10Gbpsで割り当て可能(仮想ポートの合計は10Gbpsまで)			
FoD	00JY804 CN4052 2ポート 10Gb バーチャル・ファブリック・アダプター	18,000円	iSCSI   SW/HW   FCoE   HW	最大数   4

### ●Ethernet 拡張カード (10Gb)

番号	品名	希望小売価格(税別)	サポート・スロット	最大枚数
00AG530	EN4172 2ポート 10Gb Ethernet アダプター	78,000円	1、2、3、4	4
	2ポート/10Gbps   TOE   <input type="radio"/>   iSCSI   SW   Broadcom BCM57840 ASIC. RoHS指令準拠。			

### ●Ethernet 拡張カード (1Gb)

番号	品名	希望小売価格(税別)	サポート・スロット	最大枚数
49Y7900	EN2024 4ポート 1Gb Ethernet アダプター	83,500円	1、2、3、4	4
	4ポート/1Gbps   TOE   <input type="radio"/>   iSCSI   SW   Broadcom 5718 ASIC. RoHS指令準拠。			

### ●ファイバー・チャンネル拡張カード

番号	品名	希望小売価格(税別)	サポート・スロット	最大枚数
69Y1938	FC3172 2ポート 8Gb FC アダプター	116,000円	2、4	2
	転送速度   8Gbps   ポート数   2   QLogic 2532 8 Gb ASIC. RoHS指令準拠。			
95Y2375	FC3052 2ポート 8Gb FC アダプター	116,000円	2、4	2
	転送速度   8Gbps   ポート数   2   Emulex LPe1205a. RoHS指令準拠。			
95Y2391	FC5054 4ポート 16Gb FC アダプター	274,900円	2、4	2
	転送速度   16Gbps   ポート数   4   Emulex XE201 ASICx2. RoHS指令準拠。			
69Y1942	FC5172 2ポート 16Gb FC アダプター	178,700円	2、4	2
	転送速度   16Gbps   ポート数   2   QLogic ISP8324 ASIC. RoHS指令準拠。			

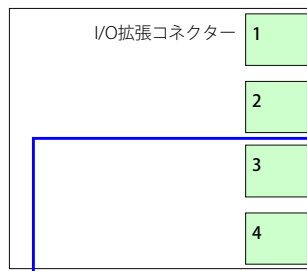

マイクロプロセッサ2必須



## ハードディスク・ドライブ

## ●2.5型ホットスワップSATA/SAS HDD オプション

## ●SAS HDDオプション

2.5型  
HDD

81Y9650	116,000円	RoHS指令準拠	6.0 Gbps SAS	最大搭載数
900GB 10K 6Gbps SAS 2.5型 HS HDD			(10,000rpm)	2
81Y9670	69,600円	RoHS指令準拠	6.0 Gbps SAS	最大搭載数
300GB 15K 6Gbps SAS 2.5型 SFF HS HDD			(15,000rpm)	2



## ●SATA HDDオプション



81Y9722	30,200円	RoHS指令準拠	6.0 Gbps SATA・ニアライン	最大搭載数
250GB 7200rpm 6Gbps NL 2.5型 SATA SFF HS HDD			(7,200rpm)	2
81Y9726	34,800円	RoHS指令準拠	6.0 Gbps SATA・ニアライン	最大搭載数
500GB 7200rpm 6Gbps NL 2.5型 SATA SFF HS HDD			(7,200rpm)	2
81Y9730	60,300円	RoHS指令準拠	6.0 Gbps SATA・ニアライン	最大搭載数
1TB 7200rpm 6Gbps NL 2.5型 SATA SFF HS HDD			(7,200rpm)	2

1.8型  
SSD

## ●1.8型SSD (Solid State Drive)オプション

1.8型SSDを搭載する場合、ServeRAID-M5115(90Y4390)およびFlash Kit v2(47C8809)もしくは、SSD Expansion Kit(46C9032)が必要となります。

※ (47C8809)Flash Kit v2はサポート予定



41Y8366	290,000円	RoHS指令準拠	6.0 Gbps SATA	最大搭載数	⚠ 限定保証
S3700 200GB SATA 1.8型 MLC Enterprise SSD			##	16	
41Y8371	580,000円	RoHS指令準拠	6.0 Gbps SATA	最大搭載数	⚠ 限定保証
S3700 400GB SATA 1.8型 MLC Enterprise SSD			##	16	
00AJ040	43,600円	RoHS指令準拠	6.0 Gbps SATA	最大搭載数	⚠ 限定保証
S3500 80GB SATA 1.8型 MLC Enterprise Value SSD			MLC	16	
00AJ045	131,000円	RoHS指令準拠	6.0 Gbps SATA	最大搭載数	⚠ 限定保証
S3500 240GB SATA 1.8型 MLC Enterprise Value SSD			MLC	16	
00AJ050	218,000円	RoHS指令準拠	6.0 Gbps SATA	最大搭載数	⚠ 限定保証
S3500 400GB SATA 1.8型 MLC Enterprise Value SSD			MLC	16	



限定保証のSSD製品については、製品の保証・保守期間満了時又は書き込み寿命限界に達した時点のどちらか早い時点で保証終了となります。寿命限界は寿命確認ツールにより書き込み可能残量が0%となった時点です。対象製品等詳細は消耗品のページを参照ください。

<http://www.lenovo.jp/server/systemguide/pdf/warranty.pdf>



## ディスク・アレイ・コントローラー

番号	品名	希望小売価格(税別)			
<b>コントローラー</b>					
90Y4390	ServeRAID-M5115 コントローラー for Flex System	154,000円	RAIDレベル	0,1,10,5,50	キャッシュ 1GB
(90Y4390)ServeRAID-M5115 コントローラーを導入した場合、I/O拡張コネクタ1にアダプターは導入できません。					
<b>関連オプション</b>					
46C9030	ServeRAID-M5100用 Enablement Kit for Flex System x440	154,000円			
前面ホットスワップの2.5型HDDもしくは2.5型SSDのみの構成の場合必須です。1GB キャッシュ用パワー・モジュール付。					
47C8809	ServeRAID M5100用 Flex System Flash Kit v2 for x440	195,900円			
前面ホットスワップ2.5型ドライブ・ベイを1.8型SSDx4 に換装します。					
46C9032	ServeRAID-M5100用 SSD Expansion Kit for Flex x440	74,300円			
内部メモリー・エア・パッフル上に1.8型SSDx4を設置可能にします。					



ドライブ構成		ServeRAIDオプション必要構成				機能/アップグレード	
本数		(90Y4390) ServeRAID-M5115	(46C9030) Enablement Kit	(47C8809) Flash Kit v2	(46C9032) SSD Expansion Kit	標準サポート	サポートされるFoD アップグレード
2.5型HDD/SSD	1.8型SSD					RAIDレベル	サポートされるFoD アップグレード
2(前面)	0	✓	✓			RAID-0,1	FastPath
0	4(前面)	✓		✓		RAID-0,1,10,5	RAID6,FastPath
2(前面)	4(内部)	✓	✓		✓	RAID-0,1,10,5	RAID6,FastPath,CacheCadePro
0	8(前面+内部)	✓		✓	✓	RAID-0,1,10,5,50	RAID6,FastPath

■ 2.5型ドライブx2台の構成の場合 (90Y4390)ServeRAID-M5115 + (46C9030)Enablement Kit

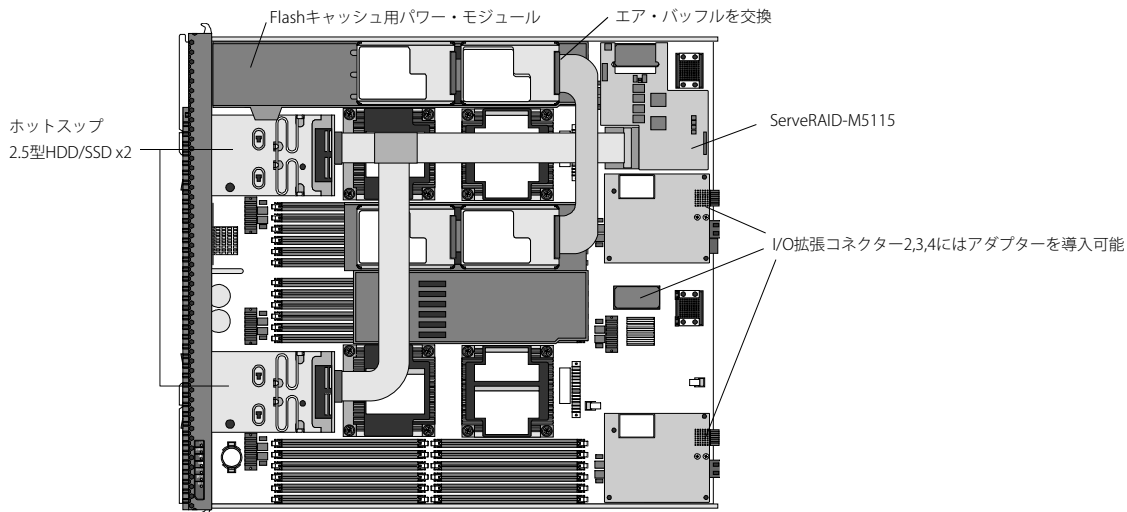

■ 1.8型ドライブx4台の構成の場合 (90Y4390)ServeRAID-M5115 + (47C8809)Flash Kit v2

■ 2.5型ドライブx2台 + 1.8型SSD x 4台の構成の場合 (90Y4390)ServeRAID-M5115 + (46C9030)Enablement Kit + (46C9032)SSD Expansion Kit

■ 1.8型ドライブx8台の構成の場合 (90Y4390)ServeRAID-M5115 + (47C8809)Flash Kit v2 + (46C9032)SSD Expansion Kit

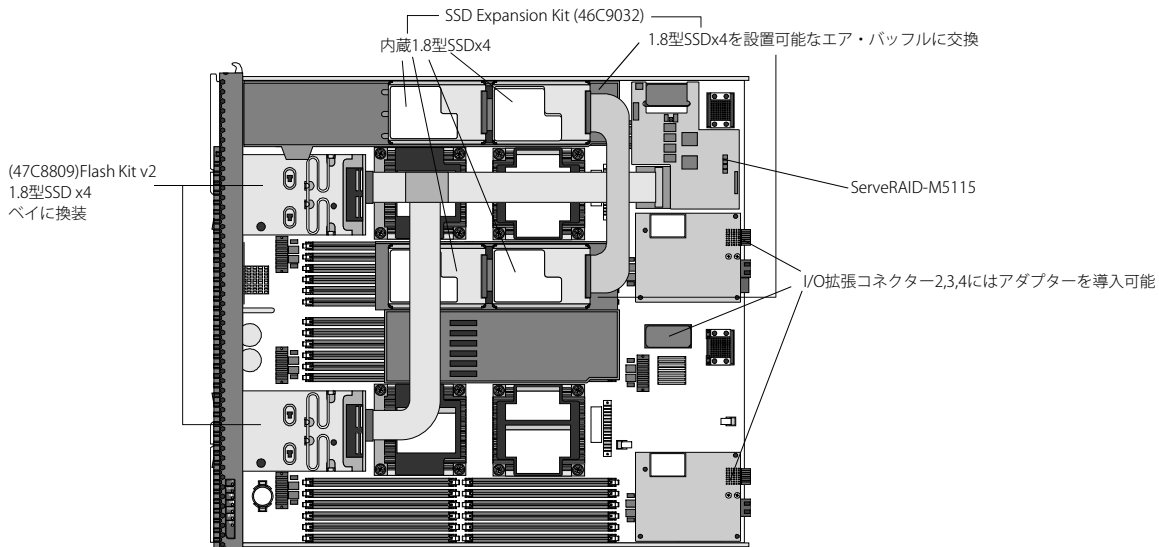



## サービス・オプション

## 7167 Flex System x440 3年間部品/3年間翌営業日対応オンサイト修理・保証サービス (9時間×週5日/CRU※)

※ CRUの詳細については、『System x製品保守・保証ガイド』(PDFファイル)をご参照ください。 <http://www.lenovo.jp/server/systemguide/pdf/warranty.pdf>

## ハードウェア・サポート

## ●Lenovo Services

レノボ・エンタープライズ・ソリューションズ(以下、LES)製品をご購入のお客さまに、保証/保守サービスのサービス・レベルとサービス期間をアップグレードするものです。通常の保守サービスの料金に比べ割安な料金でアップグレードすることができます。

## Lenovo Services商品内容

サービス内容	Entry
	CRUの障害であっても技術員がお客様の機器設置先へ伺い修理する保守サービスです。
HDDお渡しサービス	Value Selection
	Entryサービスに以下の内容が追加されます。 ・ 機械コード(ファームウェア、マイクロ・コード、BIOS、ストレージ・マネージャー、ストレージ・ソフトウェア)の更新 ・ 障害対応および予防保守。予防保守対応は定期点検時の年1回 ・ 定期点検(LES所定の機械清掃、エラーログ点検、機械内部の異音異臭目視点検)年1回 ・ 機械コード情報をe-メールで報告
サービス期間	機械の故障修理により取り外された部品 (LES所有)を技術員が持ち帰らずにお客様所有物としてお渡しいたします。 対象部品はHDD、SSD、Flash I/O Drive、Flash memory module、Lenovo Server USB flash keys
サービス時間帯	機械の保証期間開始から 3年間/4年間/5年間 より選択 24×7...月曜日～日曜日 00:00 - 24:00 (24時間×週7日)

## Lenovo Servicesご購入についての注意

- Lenovo Servicesは標準保証期間中に限り登録可能で、サービス内容の3年間、4年間、5年間は保証期間を含めての期間となります。また、1年継続サービスは、保証期間中または、保守契約期間中のみ購入および登録が可能です。
- Lenovo Services製品番号の料金はサービス提供期間中の保守サービスに対する一括払料金です。(1年分の料金ではありません)
- Lenovo Servicesの販売対象となる機械は追加・削除されていきます。Lenovo Servicesをご購入の際は、以下のURLのLenovo Services対象機械検索にて最新情報をご確認ください。検索結果ページに表示される「登録可能期限」以降に保証が開始される機械、または対象でない機械はサービスの登録ができません。また、以下掲載の「登録可能期限」は「7167G2」のもです。各製品番号に対する登録可能期限は、Webページをご参照ください。

Lenovo Services : <http://www.lenovo.jp/server/services/>

商品番号	サービス期間	標準価格(税抜)	登録可能期限
46Y0875	3年	86,400円	2019/12/01
46Y0876	4年	158,400円	2018/12/01
46Y0877	5年	230,400円	2017/12/01
46Y0893	1年継続	72,000円	2021/12/01

商品番号	サービス期間	標準価格(税抜)	登録可能期限
00WU348	3年	122,400円	2019/12/01
00WU349	4年	206,400円	2018/12/01
00WU350	5年	290,400円	2017/12/01
—	1年継続	—	—

商品番号	サービス期間	標準価格(税抜)	登録可能期限
00GV693	3年	154,800円	2019/12/01
00GV694	4年	249,600円	2018/12/01
00GV695	5年	344,400円	2017/12/01
00GV746	1年継続	94,800円	2021/12/01

商品番号	サービス期間	標準価格(税抜)	登録可能期限
00GV696	3年	190,800円	2019/12/01
00GV697	4年	297,600円	2018/12/01
00GV698	5年	404,400円	2017/12/01
00GW191	1年継続	106,800円	2021/12/01

## ●保証期間中の保証内容を24時間/365日対応にアップグレード

保証オプション	86,400円(税別)
---------	-------------

## ●年間保守契約

サービス内容	月～土[08:00～20:00](6x12)	月～日[08:00～20:00](7x12)	月～日[08:00～02:00](7x18)	月～日[08:00～08:00](7x24)
4年目以降(年額)	57,600円(税別)/年	60,480円(税別)/年	66,240円(税別)/年	72,000円(税別)/年

## 導入支援/ソフトウェア・サポート

## ●セットアップサポート90(システム装置に標準添付)

保証開始日から3カ月間、導入時に技術的な問い合わせにお答えするサービスです。

サービス内容	<ul style="list-style-type: none"> <li>本体の設置・初期導入セットアップ、各オプション製品の取り付け・セットアップに関する支援</li> <li>サポートOS[Windows、Linux(VMware除く)]のインストールについての支援</li> <li>OSに対するデバイス・ドライバ導入の支援</li> <li>同梱されている技術資料の疑問点に対する支援</li> <li>製品の製造元、Microsoft社、およびLinux ディストリビューター各社が公開している情報に基づいた範囲での導入支援</li> <li>初期設定時に障害が発生している場合、既知の情報に基づき問題解決を支援</li> </ul>
--------	--

サービス提供時間 月曜日～金曜日 09:00～17:00 (祝日、12月30日～1月3日を除く)。

詳しくは以下URLをご参照ください。 <http://www.lenovo.jp/server/services/ss90mail.shtml>

## IWS/ハードウェア国際保証サービス

IWS/ハードウェア国際保証サービスにつきましては、以下Webサイトをご参照ください。

International Warranty Service (IWS) Terms and Conditions <https://support.lenovo.com/jp/ja/solutions/gcor-3fbjk2>

上記サイトにて、対象製品のリンクより対象製品(マシンタイプ)および対象製品ごとのIWS実施国についてサポート・サイトをご確認ください。



# OS別オプション動作検証済み一覧

以下表は、システム装置がサポートしているOSについて、ServerProvenに掲載されている各オプション製品のTest Informationをまとめたもので、

✓マークは弊社動作検証済み、空欄は動作未検証をしめします。

<http://www.lenovo.com/us/en/serverproven/>

ファームウェア/デバイスドライバーにつきましては、以下URLのLenovoサポートより各システム装置ごとの検索結果をご確認ください。

<http://datacentersupport.lenovo.com/jp/ja/>

	オプション製品											
	CN4054S 4ポート 10Gb バースチャル・ファイブリック・アダプター	CN4054R 10Gb バースチャル・ファイブリック・アダプター	CN4052S 2ポート 10Gb バースチャル・ファイブリック・アダプター	CN4052 2ポート 10Gb バースチャル・ファイブリック・アダプター	EN4172 2ポート 10Gb Ethernet アダプター	EN2024 4ポート 1Gb Ethernet アダプター	FC3172 2ポート 8Gb FC アダプター	FC3052 2ポート 8Gb FC アダプター	FC5054 4ポート 16Gb FC アダプター	FC5172 2ポート 16Gb FC アダプター	Server RAID-M5115 コントローラー for IBM Flex System	
OS	P/N	00AG590	00Y3306	00AG540	00Y800	00AG530	49Y7900	69Y1938	95Y2375	95Y2391	69Y1942	90Y4390
Microsoft Windows Server 2016		✓	✓	✓	✓	✓	✓	✓	✓	✓	✓	✓
Microsoft Windows Server 2012 R2		✓	✓	✓	✓	✓	✓	✓	✓	✓	✓	✓
Microsoft Windows Server 2012		✓	✓	✓	✓	✓	✓	✓	✓	✓	✓	✓
Microsoft Windows Server 2008 R2			✓			✓	✓	✓	✓	✓	✓	✓
Microsoft Windows Server 2008, Datacenter x64 Edition			✓			✓	✓	✓	✓	✓	✓	✓
Microsoft Windows Server 2008, Enterprise x64 Edition			✓			✓	✓	✓	✓	✓	✓	✓
Microsoft Windows Server 2008, Standard x64 Edition			✓			✓	✓	✓	✓	✓	✓	✓
Microsoft Windows Server 2008 HPC Edition			✓								✓	
Red Hat Enterprise Linux 7		✓	✓		✓	✓	✓	✓	✓	✓	✓	✓
Red Hat Enterprise Linux 6 Server x64 Edition		✓	✓	✓	✓	✓	✓	✓	✓	✓	✓	✓
SUSE Enterprise Linux Server (SLES) 12		✓	✓	✓	✓		✓	✓	✓	✓		
SUSE Linux Enterprise Server 12 with XEN		✓	✓	✓	✓		✓	✓	✓	✓		
SUSE LINUX Enterprise Server 11 for AMD64/EM64T		✓	✓	✓	✓	✓	✓	✓	✓	✓	✓	✓
SUSE LINUX Enterprise Server 11 with Xen for AMD64/EM64T		✓	✓	✓	✓	✓	✓	✓	✓	✓	✓	✓
VMware vSphere ESXi 6.5												
VMware vSphere 6.0 (ESXi)		✓	✓	✓	✓	✓	✓	✓	✓	✓	✓	
VMware vSphere 5.5 (ESXi)		✓	✓	✓	✓	✓	✓	✓	✓	✓	✓	✓
VMware vSphere 5.1 (ESXi)			✓			✓	✓	✓	✓	✓	✓	✓

■アダプター(コンピュート・ノード) vs スイッチ(シャーシ)対応表

各システム装置とアダプター製品および、シャーシとスイッチ製品のサポート状況につきましては、各システムガイドをご参照ください。

参考：Flex System Interoperability Guide

<https://lenovopress.com/redpfsig-flex-system-interoperability-guide>

参考：Flex System はじめての導入セットアップ・ガイド

<http://www.lenovo.com/server/technical/gd-flexsystem.shtml>

●Ethernet

		スイッチ	40Gb	10Gb										1Gb
			(90Y9346)EN6131 40GbE	(49Y4270)EN4093 10GbE (95Y3309)EN4093R 10GbE	(00FM514)EN4093R 10GbE	(00D5823)CN4093 10GbE コンパージド	(00FM510)CN4093 10GbE コンパージド	(95Y3313)S14093 10Gb システムインテグレーション	(00FM518)S14093 10Gb システムインテグレーション	(94Y5212)EN4023 10GbE	(94Y5350)Cisco Nexus B22 Fabric Extender	(00FE327)S14091 10Gb システムインテグレーション	(88Y6043)EN4091 10GbE パススルー	(49Y4294)EN2092 1GbE
アダプター														
P/N	製品名													
<b>40Gb</b>														
90Y3482	EN6132 2ポート 40Gb イーサネットアダプター	✓												
7ZT7A00502	Mellanox ConnectX-3 Mezz 40Gb 2Port Ethernet アダプター	✓												
<b>10Gb</b>														
x222LOM	Emulex 10Gb パーチャル・ファブリック Ethernet (BE3)x2		※6	※6	※6	※6	※6	※6	※6	✓		※6		※6
x240/x440LOM	Emulex 10Gb パーチャル・ファブリック Ethernet (BE3/BE3R)	✓	✓	✓	✓	✓	✓	✓	✓	✓	✓	✓	✓	✓
X6 LOM	Emulex 10Gb パーチャル・ファブリック Ethernet (XE104)	✓	✓	✓	✓	✓	✓	✓	✓	✓	✓	✓	✓	✓
SN550 LOM	Intel X722 10Gb Ethernet	✓	✓	✓	✓	✓	✓	✓	✓	✓	✓	✓	✓	✓
SN850 LOM	Intel X722 10Gb Ethernet	✓	✓	✓	✓	✓	✓	✓	✓	✓	✓	✓	✓	✓
90Y3554	CN4054 10Gb パーチャル・ファブリック・アダプター	✓	※1	※1	※3	※3	※4	※4	✓	✓	※5	✓	※5	※2
00Y3306	CN4054R 10Gb パーチャル・ファブリック・アダプター	✓	※1	※1	※3	※3	※4	※4	✓	✓	※5	✓	※5	※2
00AG590	CN4054S 4ポート 10Gb パーチャル・ファブリック・アダプター	✓	※1	※1	※3	※3	※4	※4	✓	✓	※5	✓	※5	※2
01CV790	CN4054S 4ポート 10Gb VFA アドバンスド	✓	※1	※1	※3	※3	※4	※4	✓	✓	※5	✓	※5	※2
94Y5160	CN4058S 8ポート 10Gb パーチャル・ファブリック・アダプター		※10	※10	※10	※10	※10	※10	✓	✓	※5		※5	※9
00Y800	CN4052 2ポート 10Gb パーチャル・ファブリック・アダプター	✓	✓	✓	✓	✓	✓	✓	✓	✓	✓	✓	✓	✓
00AG540	CN4052S 2ポート 10Gb パーチャル・ファブリック・アダプター	✓	✓	✓	✓	✓	✓	✓	✓	✓	✓	✓	✓	✓
01CV780	CN4052S 2ポート 10Gb VFA アドバンスド	✓	✓	✓	✓	✓	✓	✓	✓	✓	✓	✓	✓	✓
88Y5920	CN4022 2ポート 10Gb コンパージド・アダプター	✓	✓	✓	✓	✓	✓	✓	✓	✓	✓	✓	✓	※7
90Y3466	EN4132 2ポート 10Gb Ethernet アダプター	✓	✓	✓			✓		✓	✓	✓	✓	✓	
00AG530	EN4172 2ポート 10Gb Ethernet アダプター	✓	✓	✓	✓	✓	✓	✓	✓	✓	✓	✓	✓	✓
<b>1Gb</b>														
x220 LOM	2ポート 1Gb Ethernet (Broadcom BCM5718)		✓	✓	※8	※8	✓	✓	✓	✓	✓	✓	✓	✓
49Y7900	EN2024 4ポート 1Gb Ethernet アダプター		※1	※1	※3	※3	※4	※4	✓	✓	※5	✓	※5	※2

- ※1 標準ポート・マッピング構成時に4ポートを使用する場合、Upgrade1(49Y4798)を適用してください。
- ※2 標準ポート・マッピング構成時に4ポートを使用する場合、Upgrade1(90Y3562)を適用してください。
- ※3 標準ポート・マッピング構成時に4ポートを使用する場合、Upgrade1(00D5845)を適用してください。
- ※4 標準ポート・マッピング構成時に4ポートを使用する場合、Upgrade1(95Y3318)を適用してください。
- ※5 アダプター側の1、2ポートのみ接続可能(3、4ポートは使用不可)。
- ※6 Flex System x222のLOMは、内部4ポート(上部ノード2ポート + 下部ノード2ポート)を使用しますので既存環境に導入する場合、スイッチ・モジュールには Upgradeライセンスの適用もしくはFlexible Port Mapping機能の有効等、4ポートに対応したスイッチ環境を事前にご用意いただく必要があります。
- ※7 Flex System code base 1.3.2以降の適用が必要となります。  
<https://www-304.ibm.com/software/brandcatalog/puresystems/centre/update>
- ※8 2個のSFP+(1/10Gb)ポートのみのサポート。OmniポートおよびQSFP+ポートは1Gbスピードをサポートしていません。
- ※9 アダプター側の4つのポートのみ接続可能。
- ※10 アダプター側の6つのポートのみ接続可能。

## ●vNICサポート

vNIC1…IBM Virtual Fabric Mode  
vNIC2…Switch Independent Mode  
UFP…Unified Fabric Port  
アダプター

スイッチ

		10Gb			
P/N	製品名	(49Y4270)EN4093 (95Y3309)EN4093R (00FM514)EN4093R	(00D5823/00FM510) CN4093 コンバージド	(95Y3313/ 00FM518) S14093	(88Y6043)EN4091 パス・スルー + Top of Rack G8124E/G8264
<b>10Gb</b>					
x222LOM	Emulex 10Gb パーチャル・ファブリック Ethernet (BE3)x2	vNIC1/vNIC2/UFP	vNIC1/vNIC2/UFP	vNIC2/UFP	
x240/x440LOM	Emulex 10Gb パーチャル・ファブリック Ethernet (BE3/BE3R)	vNIC1/vNIC2/UFP	vNIC1/vNIC2/UFP	vNIC2/UFP	vNIC1/vNIC2/UFP
X6 LOM	Emulex 10Gb パーチャル・ファブリック Ethernet (XE104)	vNIC1/vNIC2/UFP	vNIC1/vNIC2/UFP	vNIC2/UFP	vNIC1/vNIC2/UFP
5N550 LOM	Intel X722 10Gb Ethernet				
5N850 LOM	Intel X722 10Gb Ethernet				
90Y3554	CN4054 10Gb パーチャル・ファブリック・アダプター	vNIC1/vNIC2/UFP	vNIC1/vNIC2/UFP	vNIC2/UFP	vNIC1/vNIC2/UFP
00Y3306	CN4054R 10Gb パーチャル・ファブリック・アダプター	vNIC1/vNIC2/UFP	vNIC1/vNIC2/UFP	vNIC2/UFP	vNIC1/vNIC2/UFP
00JY800	CN4052 2ポート 10Gb パーチャル・ファブリック・アダプター	vNIC1/vNIC2/UFP	vNIC1/vNIC2/UFP	vNIC2/UFP	vNIC1/vNIC2/UFP
00AG540	CN4052S 2ポート 10Gb パーチャル・ファブリック・アダプター	vNIC1/vNIC2/UFP	vNIC1/vNIC2/UFP	vNIC2/UFP	vNIC1/vNIC2/UFP
01CV780	CN4052S 2ポート 10Gb VFA アドバンスド	vNIC1/vNIC2/UFP	vNIC1/vNIC2/UFP	vNIC2/UFP	vNIC1/vNIC2/UFP
00AG590	CN4054S 4ポート 10Gb パーチャル・ファブリック・アダプター	vNIC1/vNIC2/UFP	vNIC1/vNIC2/UFP	vNIC2/UFP	vNIC1/vNIC2/UFP
01CV790	CN4054S 4ポート 10Gb VFA アドバンスド	vNIC1/vNIC2/UFP	vNIC1/vNIC2/UFP	vNIC2/UFP	vNIC1/vNIC2/UFP
94Y5160	CN4058S 8ポート 10Gb パーチャル・ファブリック・アダプター	vNIC1/vNIC2/UFP	vNIC1/vNIC2/UFP	vNIC2/UFP	vNIC1/vNIC2/UFP
88Y5920	CN4022 2ポート 10Gb コンバージド・アダプター	vNIC2/UFP	vNIC2/UFP	vNIC2/UFP	vNIC2/UFP
00AG530	EN4172 2ポート 10Gb Ethernet アダプター	vNIC2/UFP	vNIC2/UFP	vNIC2/UFP	vNIC2/UFP
90Y3466	EN4132 2ポート 10Gb Ethernet アダプター				

参考：Virtual Fabric Adapter/vNIC環境構築ガイド Flex System版

<http://www.lenovo.jp/server/technical/gd-flexsystem.shtml#setup>

## ●ファイバー・チャンネル

スイッチ※

		8Gb		16Gb		
P/N	製品名	(69Y1930) FC3171 8Gb	(69Y1934) FC3171 8Gb パススルー	(88Y6374) FC5022 16Gb	(00Y3324) 24ポート FC5022 16Gb	(90Y9356) 24ポート FC5022 16Gb ESB
<b>16Gb</b>						
7ZT7A00521	Emulex LPm16002B-L Mezz 16Gb 2Port Fibre Channel アダプター			✓	✓	✓
7ZT7A00522	Emulex LPm16004B-L Mezz 16Gb 4Port Fibre Channel アダプター			✓	✓	✓
7ZT7A00520	QLogic QML2692 Mezz 16Gb 2Port Fibre Channel アダプター	✓	✓	✓	✓	✓
88Y6370	FC5022 2ポート 16Gb FC アダプター			✓	✓	✓
95Y2386	FC5052 2ポート 16Gb FC アダプター			✓	✓	✓
95Y2391	FC5054 4ポート 16Gb FC アダプター			✓	✓	✓
95Y2379	FC5024D 4ポート 16Gb FC アダプター			✓	✓	✓
69Y1942	FC5172 2ポート 16Gb FC アダプター	✓	✓	✓	✓	✓
<b>8Gb</b>						
69Y1938	FC3172 2ポート 8Gb FC アダプター	✓	✓	✓	✓	✓
95Y2375	FC3052 2ポート 8Gb FC アダプター	✓	✓	✓	✓	✓

※ ファイバー・チャンネル・スイッチのポート・ライセンスは、内部+外部の接続されるポート数を用意する必要があります。  
ノード数や選択するスイッチ・モジュールに合わせて、追加ポートのアップグレード・ライセンスを適用ください。

## ●Infiniband

スイッチ

		40Gb/56Gb※
P/N	製品名	(90Y3450) IB6131
90Y3454	IB6132 2ポート FDR Infiniband アダプター	✓
90Y3486	IB6132D 2ポート FDR Infiniband アダプター	✓
7ZT7A00508	Mellanox ConnectX-3 Mezz FDR 2Port InfiniBand アダプター	✓

※ 56Gb(FDR)を使用する場合、FDR Upgrade(90Y3462)を適用してください。

# Lenovo 提供OS製品情報 一覧

## OS別コア数/最大メモリ容量上限

サポートOS	コア(論理CPU)数	最大メモリ容量
Windows Server 2016[Datacenter / Standard]	512論理CPU	24TB
Windows Server 2012/2012 R2[Datacenter / Standard]	320論理CPU	4TB
Windows Server 2012/2012 R2[Essentials]	2ソケット	64GB
Windows Server 2012/2012 R2[Foundation]	1ソケット	32GB
Red Hat Enterprise Linux 7 (64bit)[認定限度/論理限度]	160論理CPU/5120論理CPU	3TB/64TB
Red Hat Enterprise Linux 6 (64bit)[認定限度/論理限度]	160論理CPU/4096論理CPU	3TB/64TB
Red Hat Enterprise Linux 6 (32bit)	32論理CPU	16GB
Red Hat Enterprise Linux 5 (64bit)[認定限度/論理限度]	160論理CPU/255論理CPU	1TB
Red Hat Enterprise Linux 5 (32bit)	32論理CPU	16GB
SUSE LINUX Enterprise Server 12[認定限度/論理限度]	8192論理CPU	64TB/1PB
SUSE LINUX Enterprise Server 11 for AMD64 & EM64T[認定限度/論理限度]	4096論理CPU	16TB/64TB
SUSE LINUX Enterprise Server 11 for x86[認定限度/論理限度]	32論理CPU	16GB/64GB
SUSE LINUX Enterprise Server 10 for AMD & EM64T[認定限度/論理限度]	32論理CPU	512GB/64TB
SUSE LINUX Enterprise Server 10 for x86[認定限度/論理限度]	32論理CPU	16GB/64GB
VMware vSphere 6.5 [ESXi 6.5]	576論理CPU	12TB
VMware vSphere 6 [ESXi 6.0]	480論理CPU	6TB
VMware vSphere 5.5[ESXi 5.5]	320論理CPU	4TB
VMware vSphere 5.1[ESXi 5.1]	160論理CPU	2TB
VMware vSphere 5[ESXi 5.0]	160論理CPU	2TB

以下は、レノボが提供するOS製品の一覧です。OSのサポートにつきましてはシステム装置のサポートOSをご確認ください。

製品の詳しい情報は以下、URLをご参照ください。(PDF)

レノボ提供OS製品情報 [http://www.lenovojp.com/server/systemguide/pdf/sg\\_lenovo\\_os.pdf](http://www.lenovojp.com/server/systemguide/pdf/sg_lenovo_os.pdf)

### 【Windows ROK製品の保守サービスについて】

Windowsに関するQA対応サービスをご希望される場合は、Enterprise Software Support(ESS) サービスを別途ご購入いただくことにより対応可能です。

Windows(初期導入済みOS、OSオプション製品)のサポート・サービスはESSサービスにて提供されます。

ESSサービスでは、導入時に関する技術的な問い合わせ、障害に対する問題切り分け支援、使用方法に関する技術上の疑問点に対する支援が提供されます。

詳しくは、以下Webページをご参照ください。

<http://www.lenovojp.com/business/support/server/ess-service.html>

### ● Windows Server 2016 レノボ版

製品番号	製品名	希望小売価格(税別)	備考
01GU568	Windows Server 2016 Standard ROK (16コア) レノボ版(日本語)	※	16コア・ライセンス
01GU572	Windows Server 2016 Standard ROK (24コア) レノボ版(日本語)	※	24コア・ライセンス
01GU602	Windows Server 2016 Std to 2012 R2 ダウングレードキット ROK レノボ版(日本語)	※	2016 to 2012 R2
01GU632	Windows Server 2016 Standard 追加ライセンス (2コア)	※	2コア追加分
01GU631	Windows Server 2016 Standard 追加ライセンス (4コア)	※	4コア追加分
01GU630	Windows Server 2016 Standard 追加ライセンス (16コア)	※	16コア追加分
01GU576	Windows Server 2016 Datacenter ROK (16コア) レノボ版(日本語)	※	16コア・ライセンス
01GU580	Windows Server 2016 Datacenter ROK (24コア) レノボ版(日本語)	※	24コア・ライセンス
01GU588	WS2016 Datacenter ROK w/Reassignment (16コア) レノボ版(日本語)	※	ライセンス再割り当て権含む
01GU606	WS2016 Datacenter to 2012 R2 ダウングレードキット ROK レノボ版(日本語)	※	2016 to 2012 R2
01GU635	Windows Server 2016 Datacenter 追加ライセンス (2コア)	※	2コア追加分
01GU634	Windows Server 2016 Datacenter 追加ライセンス (4コア)	※	4コア追加分
01GU633	Windows Server 2016 Datacenter 追加ライセンス (16コア)	※	16コア追加分
01GU594	Windows Server 2016 Essentials ROK レノボ版(日本語)	※	2CPU/25ユーザーまで
01GU598	Windows Storage Server 2016 Standard ROK レノボ版(日本語)	※	2CPU
7S050008WW	Microsoft SQL Server 2017 Standard w/Windows Server 2016 Standard ROK 16コア(日本語版)	※	SQL Server 2017
7S05000KWW	Microsoft SQL Server 2017 Standard w/Windows Server 2016 Datacenter ROK 16コア(日本語版)	※	バンドル製品
7S050010WWW	Microsoft SQL Server 2017 Standard 追加ライセンス(Reseller POSのみ)	※	1SQLサーバー追加分
7S05000WWW	Microsoft SQL Server Standard 2017 ダウングレード・キット(日本語版)(Reseller POSのみ)	※	1SQLサーバー追加分
01GU615	SQL Server 2016 Std + Windows Server 2016 Std ROK (16コア) レノボ版(日本語)	※	SQL Server 2016
01GU626	SQL Server 2016 Std + Windows Server 2016 DC ROK (16コア) レノボ版(日本語)	※	バンドル製品
01GU636	SQL Server 2016 Standard 追加ライセンス	※	1SQLサーバー追加分

※ ご購入に関する詳細は、レノボ製品お取り扱い店にてご確認ください。

● Windows Server 2016 Client Access License

製品番号	製品名	希望小売価格(税別)	備考
01GU638	Microsoft Windows Server 2016 CAL (1ユーザー)	5,000 円	1ユーザー-CAL
01GU640	Microsoft Windows Server 2016 CAL (5ユーザー)	20,000 円	5ユーザー-CAL
01GU642	Microsoft Windows Server 2016 CAL (10ユーザー)	40,000 円	10ユーザー-CAL
01GU644	Microsoft Windows Server 2016 CAL (50ユーザー)	200,000 円	50ユーザー-CAL
01GU637	Microsoft Windows Server 2016 CAL (1デバイス)	4,000 円	1デバイスCAL
01GU639	Microsoft Windows Server 2016 CAL (5デバイス)	16,000 円	5デバイスCAL
01GU641	Microsoft Windows Server 2016 CAL (10デバイス)	32,000 円	10デバイスCAL
01GU643	Microsoft Windows Server 2016 CAL (50デバイス)	160,000 円	50デバイスCAL
01GU646	Windows Server 2016 Remote Desktop Services CAL (1ユーザー)	19,800 円	RDS 1ユーザー-CAL
01GU648	Windows Server 2016 Remote Desktop Services CAL (5ユーザー)	79,000 円	RDS 5ユーザー-CAL
01GU650	Windows Server 2016 Remote Desktop Services CAL (10ユーザー)	158,000 円	RDS 10ユーザー-CAL
01GU652	Windows Server 2016 Remote Desktop Services CAL (50ユーザー)	790,000 円	RDS 50ユーザー-CAL
01GU645	Windows Server 2016 Remote Desktop Services CAL (1デバイス)	16,300 円	RDS 1デバイスCAL
01GU647	Windows Server 2016 Remote Desktop Services CAL (5デバイス)	65,000 円	RDS 5デバイスCAL
01GU649	Windows Server 2016 Remote Desktop Services CAL (10デバイス)	130,000 円	RDS 10デバイスCAL
01GU651	Windows Server 2016 Remote Desktop Services CAL (50デバイス)	650,000 円	RDS 50デバイスCAL
01DC305	Microsoft SQL Server 2017 CAL(1 User)	35,000 円	SQL 1ユーザー-CAL
01DC307	Microsoft SQL Server 2017 CAL(5 User)	175,000 円	SQL 5ユーザー-CAL
01DC309	Microsoft SQL Server 2017 CAL(10 User)	350,000 円	SQL 10ユーザー-CAL
01DC304	Microsoft SQL Server 2017 CAL(1 Device)	35,000 円	SQL 1デバイスCAL
01DC306	Microsoft SQL Server 2017 CAL(5 Device)	175,000 円	SQL 5デバイスCAL
01DC308	Microsoft SQL Server 2017 CAL(10 Device)	350,000 円	SQL 10デバイスCAL
01GU654	Microsoft SQL Server 2016 CAL (1ユーザー)	35,000 円	SQL 1ユーザー-CAL
01GU656	Microsoft SQL Server 2016 CAL (5ユーザー)	175,000 円	SQL 5ユーザー-CAL
01GU658	Microsoft SQL Server 2016 CAL (10ユーザー)	350,000 円	SQL 10ユーザー-CAL
01GU653	Microsoft SQL Server 2016 CAL (1デバイス)	35,000 円	SQL 1デバイスCAL
01GU655	Microsoft SQL Server 2016 CAL (5デバイス)	175,000 円	SQL 5デバイスCAL
01GU657	Microsoft SQL Server 2016 CAL (10デバイス)	350,000 円	SQL 10デバイスCAL

※ 当製品は単体で購入していただくことが可能です。

【Red Hat Enterprise Linux製品について】

システム製品と下記のサブスクリプション製品(Lenovo OEM版RHEL)および、サービス製品(Enterprise Software Support サービス)を同時にご購入ください。サブスクリプションの更新時には同等製品(期間は1年/3年/5年選択可能)をご購入ください。発注後のキャンセルはできませんので、ご注意ください。新規購入時にはLenovo サーバー製品との同時購入が必須ですが、更新時にはサブスクリプション単体での購入も可能です。その場合もサービス製品を併せてご購入ください。

● Red Hat Enterprise Linux

製品番号	製品名	希望小売価格(税別)	備考
00YH404	RHEL Physical or Virtual Node 2ソケット Standard 1年サブスクリプション	52,000 円	
00YH405	RHEL Physical or Virtual Node 2ソケット Standard 3年サブスクリプション	148,000 円	
00YH406	RHEL Physical or Virtual Node 2ソケット Standard 5年サブスクリプション	246,000 円	
00YH407	RHEL Physical or Virtual Node 2ソケット Premium 1年サブスクリプション	84,500 円	
00YH408	RHEL Physical or Virtual Node 2ソケット Premium 3年サブスクリプション	240,000 円	
00YH409	RHEL Physical or Virtual Node 2ソケット Premium 5年サブスクリプション	400,000 円	
00YH410	RHEL Physical w/up to 1 VN 2ソケット Standard 1年サブスクリプション	52,000 円	
00YH411	RHEL Physical w/up to 1 VN 2ソケット Standard 3年サブスクリプション	148,000 円	
00YH412	RHEL Physical w/up to 1 VN 2ソケット Standard 5年サブスクリプション	246,000 円	
00YH413	RHEL Physical w/up to 1 VN 2ソケット Premium 1年サブスクリプション	84,500 円	
00YH414	RHEL Physical w/up to 1 VN 2ソケット Premium 3年サブスクリプション	240,000 円	
00YH415	RHEL Physical w/up to 1 VN 2ソケット Premium 5年サブスクリプション	400,000 円	
00YH416	RHEL Physical w/up to 4 VN 2ソケット Standard 1年サブスクリプション	78,000 円	
00YH417	RHEL Physical w/up to 4 VN 2ソケット Standard 3年サブスクリプション	222,000 円	
00YH418	RHEL Physical w/up to 4 VN 2ソケット Standard 5年サブスクリプション	369,000 円	
00YH419	RHEL Physical w/up to 4 VN 2ソケット Premium 1年サブスクリプション	126,750 円	
00YH420	RHEL Physical w/up to 4 VN 2ソケット Premium 3年サブスクリプション	360,000 円	
00YH421	RHEL Physical w/up to 4 VN 2ソケット Premium 5年サブスクリプション	600,000 円	
00YH426	RHEL for Virtual Datacenter 2ソケット Standard 1年サブスクリプション	159,500 円	
00YH427	RHEL for Virtual Datacenter 2ソケット Standard 3年サブスクリプション	453,500 円	
00YH428	RHEL for Virtual Datacenter 2ソケット Standard 5年サブスクリプション	753,500 円	
00YH429	RHEL for Virtual Datacenter 2ソケット Premium 1年サブスクリプション	259,000 円	
00YH430	RHEL for Virtual Datacenter 2ソケット Premium 3年サブスクリプション	735,500 円	
00YH431	RHEL for Virtual Datacenter 2ソケット Premium 5年サブスクリプション	1,225,500 円	

● Red Hat Enterprise Linuxアドオン製品

アドオン製品のサポートは、アドオンを適用するRHEL本体のサポートに含まれます。

製品番号	製品名	希望小売価格(税別)	備考
00YH532	RHEL High Availability 2ソケット 1年サブスクリプション	51,000 円	
00YH533	RHEL High Availability 2ソケット 3年サブスクリプション	147,000 円	
00YH534	RHEL High Availability 2ソケット 5年サブスクリプション	229,500 円	
00YH537	RHEL High Availability アンリミテッドゲスト 2ソケット 1年サブスクリプション	129,000 円	
00YH538	RHEL High Availability アンリミテッドゲスト 2ソケット 3年サブスクリプション	365,000 円	
00YH539	RHEL High Availability アンリミテッドゲスト 2ソケット 5年サブスクリプション	580,500 円	
00YH542	RHEL Load Balancer 2ソケット 1年サブスクリプション	19,000 円	
00YH543	RHEL Load Balancer 2ソケット 3年サブスクリプション	51,000 円	
00YH544	RHEL Load Balancer 2ソケット 5年サブスクリプション	84,000 円	
00YH547	RHEL Resilient Storage 2ソケット 1年サブスクリプション	102,000 円	
00YH548	RHEL Resilient Storage 2ソケット 3年サブスクリプション	293,000 円	
00YH549	RHEL Resilient Storage 2ソケット 5年サブスクリプション	459,000 円	
00YH552	RHEL Resilient Storage アンリミテッドゲスト 2ソケット 1年サブスクリプション	258,000 円	
00YH553	RHEL Resilient Storage アンリミテッドゲスト 2ソケット 3年サブスクリプション	734,000 円	
00YH554	RHEL Resilient Storage アンリミテッドゲスト 2ソケット 5年サブスクリプション	1,161,000 円	
00YH572	RHEL Smart Management 2ソケット 1年サブスクリプション	24,000 円	
00YH573	RHEL Smart Management 2ソケット 3年サブスクリプション	70,000 円	
00YH574	RHEL Smart Management 2ソケット 5年サブスクリプション	108,000 円	
00YH577	RHEL Smart Management アンリミテッドゲスト 2ソケット 1年サブスクリプション	74,000 円	
00YH578	RHEL Smart Management アンリミテッドゲスト 2ソケット 3年サブスクリプション	212,000 円	
00YH579	RHEL Smart Management アンリミテッドゲスト 2ソケット 5年サブスクリプション	333,000 円	
00YH580	RHEL Monitoring 2ソケット RH サポート1年	19,000 円	
00YH581	RHEL Monitoring 2ソケット RH サポート3年	53,000 円	
00YH582	RHEL Monitoring アンリミテッドゲスト 2ソケット RH サポート1年	55,000 円	
00YH583	RHEL Monitoring アンリミテッドゲスト 2ソケット RH サポート3年	155,000 円	

● Red Hat Enterprise Linux アドオン製品

アドオン製品のサポートは、アドオンを適用するRHEL本体のサポートに含まれます。

製品番号	製品名	希望小売価格(税別)	備考
00YH584	RHEL Smart Management with Monitoring 2ソケット RH サポート1年	55,000円	
00YH585	RHEL Smart Management with Monitoring 2ソケット RH サポート3年	155,000円	
00YH586	RHEL Smart Mgmt with Monitoring アンリミテッドゲスト 2ソケット RHサポート1年	163,000円	
00YH587	RHEL Smart Mgmt with Monitoring アンリミテッドゲスト 2ソケット RHサポート3年	463,000円	
00YH557	RHEL Scalable File System 2ソケット 1年サブスクリプション	19,000円	
00YH558	RHEL Scalable File System 2ソケット 3年サブスクリプション	51,000円	
00YH559	RHEL Scalable File System 2ソケット 5年サブスクリプション	84,000円	
01GU770	RHEL Extended Lifecycle Support Physical or Virtual 1年サブスクリプション	28,900円	
01GU771	RHEL Extended Lifecycle Support アンリミテッドゲスト 1年サブスクリプション	89,400円	
00YH562	RHEL Extended Update Support 2ソケット 1年サブスクリプション	23,000円	
00YH563	RHEL Extended Update Support 2ソケット 3年サブスクリプション	64,000円	
00YH564	RHEL Extended Update Support 2ソケット 5年サブスクリプション	105,000円	
00YH567	RHEL Extended Update Support アンリミテッドゲスト 2ソケット 1年サブスクリプション	69,000円	
00YH568	RHEL Extended Update Support アンリミテッドゲスト 2ソケット 3年サブスクリプション	195,000円	
00YH569	RHEL Extended Update Support アンリミテッドゲスト 2ソケット 5年サブスクリプション	324,000円	

● Red Hat Enterprise Linux その他サーバー製品

製品番号	製品名	希望小売価格(税別)	備考
01PG281	RHEL for Real Time Physical Node 2ソケット Premium Support 1年	498,000円	
01PG282	RHEL for Real Time Physical Node 2ソケット Premium Support 3年	1,417,000円	
00YH588	Red Hat Satellite 2ソケット 1年サブスクリプション	740,500円	
00YH589	Red Hat Satellite 2ソケット 3年サブスクリプション	2,108,000円	
00YH590	Red Hat Satellite 2ソケット 5年サブスクリプション	3,332,250円	
00YH524	Red Hat Enterprise Virtualization 2ソケット Std 1年サブスクリプション	89,000円	
00YH525	Red Hat Enterprise Virtualization 2ソケット Std 3年サブスクリプション	250,000円	
00YH526	Red Hat Enterprise Virtualization 2ソケット Std 5年サブスクリプション	416,000円	
00YH527	Red Hat Enterprise Virtualization 2ソケット Prm 1年サブスクリプション	133,000円	
00YH528	Red Hat Enterprise Virtualization 2ソケット Prm 3年サブスクリプション	375,000円	
00YH529	Red Hat Enterprise Virtualization 2ソケット Prm 5年サブスクリプション	624,000円	
01PG261	RHEL for HPC Head Node w/Smart Management (物理or仮想) 2ソケット Premium サブスクリプション 1年	171,500円	
01PG262	RHEL for HPC Head Node w/Smart Management (物理or仮想) 2ソケット Premium サブスクリプション 3年	487,000円	
01PG263	RHEL for HPC Head Node w/Smart Management (物理or仮想) 2ソケット Premium サブスクリプション 5年	850,000円	
01PG264	RHEL for HPC Head Node w/Smart Management (物理or仮想) 2ソケット Standard サブスクリプション 1年	120,000円	
01PG265	RHEL for HPC Head Node w/Smart Management (物理or仮想) 2ソケット Standard サブスクリプション 3年	330,000円	
01PG266	RHEL for HPC Head Node w/Smart Management (物理or仮想) 2ソケット Standard サブスクリプション 5年	540,000円	
00YH444	RHEL for HPC Head Node 2ソケット Standard 1年サブスクリプション	106,000円	
00YH445	RHEL for HPC Head Node 2ソケット Standard 3年サブスクリプション	300,000円	
00YH446	RHEL for HPC Head Node 2ソケット Standard 5年サブスクリプション	499,000円	
00YH447	RHEL for HPC Head Node 2ソケット Premium 1年サブスクリプション	171,500円	
00YH448	RHEL for HPC Head Node 2ソケット Premium 3年サブスクリプション	487,000円	
00YH449	RHEL for HPC Head Node 2ソケット Premium 5年サブスクリプション	811,000円	
00YH450	RHEL for HPC Head Node 4ソケット Standard 1年サブスクリプション	210,500円	
00YH451	RHEL for HPC Head Node 4ソケット Standard 3年サブスクリプション	599,000円	
00YH452	RHEL for HPC Head Node 4ソケット Standard 5年サブスクリプション	997,500円	
00YH453	RHEL for HPC Head Node 4ソケット Premium 1年サブスクリプション	342,000円	
00YH454	RHEL for HPC Head Node 4ソケット Premium 3年サブスクリプション	973,000円	
00YH455	RHEL for HPC Head Node 4ソケット Premium 5年サブスクリプション	1,620,500円	
00YH456	RHEL for HPC Head Node 8ソケット Standard 1年サブスクリプション	420,500円	
00YH457	RHEL for HPC Head Node 8ソケット Standard 3年サブスクリプション	1,196,500円	
00YH458	RHEL for HPC Head Node 8ソケット Standard 5年サブスクリプション	1,993,500円	
00YH459	RHEL for HPC Head Node 8ソケット Premium 1年サブスクリプション	683,000円	
00YH460	RHEL for HPC Head Node 8ソケット Premium 3年サブスクリプション	1,944,500円	
00YH461	RHEL for HPC Head Node 8ソケット Premium 5年サブスクリプション	3,240,500円	
01PG267	RHEL for HPC Compute Node w/Smart Management (物理or仮想) 2ソケット Self-Support サブスクリプション 1年	14,000円	
01PG268	RHEL for HPC Compute Node w/Smart Management (物理or仮想) 2ソケット Self-Support サブスクリプション 3年	39,000円	
01PG269	RHEL for HPC Compute Node w/Smart Management (物理or仮想) 2ソケット Self-Support サブスクリプション 5年	65,000円	
01PG270	RHEL for HPC Compute Node w/Smart Management (物理or仮想) 2ソケット Self-Support w/EUS L3Subs 1年	18,000円	
01PG271	RHEL for HPC Compute Node w/Smart Management (物理or仮想) 2ソケット Self-Support w/EUS L3Subs 3年	50,000円	
01PG272	RHEL for HPC Compute Node w/Smart Management (物理or仮想) 2ソケット Self-Support w/EUS L3Subs 5年	84,000円	
00YH468	RHEL for HPC Compute Node 2ソケット 1年サブスクリプション	8,000円	
00YH469	RHEL for HPC Compute Node 2ソケット 3年サブスクリプション	21,000円	
00YH470	RHEL for HPC Compute Node 2ソケット 5年サブスクリプション	34,000円	
00YH483	RHEL for HPC Compute Node 2ソケット with EUS 1年サブスクリプション	13,000円	
00YH484	RHEL for HPC Compute Node 2ソケット with EUS 3年サブスクリプション	35,000円	
00YH485	RHEL for HPC Compute Node 2ソケット with EUS 5年サブスクリプション	58,000円	
00YH471	RHEL for HPC Compute Node 4ソケット 1年サブスクリプション	15,000円	
00YH472	RHEL for HPC Compute Node 4ソケット 3年サブスクリプション	41,000円	
00YH473	RHEL for HPC Compute Node 4ソケット 5年サブスクリプション	67,000円	
00YH486	RHEL for HPC Compute Node 4ソケット with EUS 1年サブスクリプション	25,000円	
00YH487	RHEL for HPC Compute Node 4ソケット with EUS 3年サブスクリプション	69,000円	
00YH488	RHEL for HPC Compute Node 4ソケット with EUS 5年サブスクリプション	114,000円	
00YH474	RHEL for HPC Compute Node 8ソケット 1年サブスクリプション	29,000円	
00YH475	RHEL for HPC Compute Node 8ソケット 3年サブスクリプション	80,000円	
00YH476	RHEL for HPC Compute Node 8ソケット 5年サブスクリプション	133,000円	
00YH489	RHEL for HPC Compute Node 8ソケット with EUS 1年サブスクリプション	49,000円	
00YH490	RHEL for HPC Compute Node 8ソケット with EUS 3年サブスクリプション	136,000円	
00YH491	RHEL for HPC Compute Node 8ソケット with EUS 5年サブスクリプション	226,000円	

【VMware vSphere 6 製品について】

VMware vSphere 6 製品のサポート・サービスにつきましては、Entitled Software 製品となります。  
Entitled Software 製品のご発注に際しましては、ご注文時にエンドユーザー様情報をご提供いただけます。

● vSphere エディション製品

製品番号	製品名	希望小売価格(税別)	備考
7506003WW	VMware vSphere 6 Standard 1P&1年Lenovoサポート付き	188,000 円	Entitled Software 製品
7506003DWW	VMware vSphere 6 Standard 1P&3年Lenovoサポート付き	280,000 円	Entitled Software 製品
7506006PWW	VMware vSphere 6 Standard 1P&5年Lenovoサポート付き	376,000 円	Entitled Software 製品
75060004WW	VMware vSphere 6 Enterprise Plus 1P&1年Lenovoサポート付き	603,000 円	Entitled Software 製品
7506003EWW	VMware vSphere 6 Enterprise Plus 1P&3年Lenovoサポート付き	821,000 円	Entitled Software 製品
7506006QWW	VMware vSphere 6 Enterprise Plus 1P&5年Lenovoサポート付き	1,053,000 円	Entitled Software 製品
75060005WW	VMware vSphere 6 Operations Management Enterprise Plus 1P&1年Lenovoサポート付き	756,000 円	Entitled Software 製品
7506003FWW	VMware vSphere 6 Operations Management Enterprise Plus 1P&3年Lenovoサポート付き	1,025,000 円	Entitled Software 製品
7506006RWW	VMware vSphere 6 Operations Management Enterprise Plus 1P&5年Lenovoサポート付き	1,312,000 円	Entitled Software 製品
7506000BWW	VMware vSphere 6 Desktop (100 VM/パック)&1年Lenovoサポート付き	1,368,000 円	Entitled Software 製品
7506003MWW	VMware vSphere 6 Desktop (100 VM/パック)&3年Lenovoサポート付き	1,843,000 円	Entitled Software 製品
7506006XWW	VMware vSphere 6 Desktop (100 VM/パック)&5年Lenovoサポート付き	2,352,000 円	Entitled Software 製品
75060009WW	VMware vSphere 6 Remote Off Branch Off Standard (25VM/パック)&1年Lenovoサポート付き	519,000 円	Entitled Software 製品
7506003KWW	VMware vSphere 6 Remote Off Branch Off Standard (25VM/パック)&3年Lenovoサポート付き	708,000 円	Entitled Software 製品
7506006VWW	VMware vSphere 6 Remote Off Branch Off Standard (25VM/パック)&5年Lenovoサポート付き	910,000 円	Entitled Software 製品
7506000AWW	VMware vSphere 6 Remote Off Branch Off Advanced (25VM/パック)&1年Lenovoサポート付き	774,000 円	Entitled Software 製品
7506003LWW	VMware vSphere 6 Remote Off Branch Off Advanced (25VM/パック)&3年Lenovoサポート付き	1,049,000 円	Entitled Software 製品
7506006WWW	VMware vSphere 6 Remote Off Branch Off Advanced (25VM/パック)&5年Lenovoサポート付き	1,343,000 円	Entitled Software 製品
7506009YWW	VMware vSphere 6 Hypervisor to Standard Upgrade 1P&1年Lenovoサポート付き	188,000 円	Entitled Software 製品
750600A1WW	VMware vSphere 6 Hypervisor to Standard Upgrade 1P&3年Lenovoサポート付き	279,000 円	Entitled Software 製品
750600A4WW	VMware vSphere 6 Hypervisor to Standard Upgrade 1P&5年Lenovoサポート付き	376,000 円	Entitled Software 製品
7506009ZWW	VMware vSphere 6 Hypervisor to Enterprise Plus Upgrade 1P&1年Lenovoサポート付き	603,000 円	Entitled Software 製品
750600A2WW	VMware vSphere 6 Hypervisor to Enterprise Plus Upgrade 1P&3年Lenovoサポート付き	821,000 円	Entitled Software 製品
750600A5WW	VMware vSphere 6 Hypervisor to Enterprise Plus Upgrade 1P&5年Lenovoサポート付き	1,053,000 円	Entitled Software 製品
75060031WW	VMware vSphere 6 Standard to Enterprise Plus Upgrade 1P&1年Lenovoサポート付き	503,000 円	Entitled Software 製品
7506006BWW	VMware vSphere 6 Standard to Enterprise Plus Upgrade 1P&3年Lenovoサポート付き	720,000 円	Entitled Software 製品
7506009MWW	VMware vSphere 6 Standard to Enterprise Plus Upgrade 1P&5年Lenovoサポート付き	952,000 円	Entitled Software 製品
75060033WW	VMware vSphere Standard to Operations Management Enterprise Plus 1P&1年Lenovoサポート付き	667,000 円	Entitled Software 製品
7506006DWW	VMware vSphere Standard to Operations Management Enterprise Plus 1P&3年Lenovoサポート付き	936,000 円	Entitled Software 製品
7506009PWW	VMware vSphere Standard to Operations Management Enterprise Plus 1P&5年Lenovoサポート付き	1,224,000 円	Entitled Software 製品
75060032WW	VMware vSphere 6 Enterprise to Enterprise Plus Upgrade 1P&1年Lenovoサポート付き	177,000 円	Entitled Software 製品
7506006CWW	VMware vSphere 6 Enterprise to Enterprise Plus Upgrade 1P&3年Lenovoサポート付き	395,000 円	Entitled Software 製品
7506009NWW	VMware vSphere 6 Enterprise to Enterprise Plus Upgrade 1P&5年Lenovoサポート付き	627,000 円	Entitled Software 製品
75060034WW	VMware vSphere Enterprise to Operations Management Enterprise Plus 1P&1年Lenovoサポート付き	388,000 円	Entitled Software 製品
7506006EWW	VMware vSphere Enterprise to Operations Management Enterprise Plus 1P&3年Lenovoサポート付き	657,000 円	Entitled Software 製品
7506009QWW	VMware vSphere Enterprise to Operations Management Enterprise Plus 1P&5年Lenovoサポート付き	945,000 円	Entitled Software 製品

● vSphere エディション製品

製品番号	製品名	希望小売価格(税別)	備考
75060035WW	VMware vSphere Enterprise Plus to Operations Management Enterprise Plus 1P&1年Lenovoサポート付き	297,000 円	Entitled Software 製品
7506006FWW	VMware vSphere Enterprise Plus to Operations Management Enterprise Plus 1P&3年Lenovoサポート付き	566,000 円	Entitled Software 製品
7506009RWW	VMware vSphere Enterprise Plus to Operations Management Enterprise Plus 1P&5年Lenovoサポート付き	853,000 円	Entitled Software 製品
75060036WW	VMware vSphere Operations Management Enterprise to Enterprise Plus 1P&1年Lenovoサポート付き	277,000 円	Entitled Software 製品
7506006GWW	VMware vSphere Operations Management Enterprise to Enterprise Plus 1P&3年Lenovoサポート付き	546,000 円	Entitled Software 製品
7506009SWW	VMware vSphere Operations Management Enterprise to Enterprise Plus 1P&5年Lenovoサポート付き	834,000 円	Entitled Software 製品

● VMware vSphere キット製品

製品番号	製品名	希望小売価格(税別)	備考
75060001WW	VMware vSphere 6 Essentials キット 3hosts&1年Lenovoサポート付き	98,000 円	Entitled Software 製品
7506003BWW	VMware vSphere 6 Essentials キット 3hosts&3年Lenovoサポート付き	141,000 円	Entitled Software 製品
7506006MWW	VMware vSphere 6 Essentials キット 3hosts&5年Lenovoサポート付き	205,000 円	Entitled Software 製品
75060002WW	VMware vSphere 6 Essentials Plus キット 3hosts&1年Lenovoサポート付き	773,000 円	Entitled Software 製品
7506003CWW	VMware vSphere 6 Essentials Plus キット 3hosts&3年Lenovoサポート付き	1,048,000 円	Entitled Software 製品
7506006NWW	VMware vSphere 6 Essentials Plus キット 3hosts&5年Lenovoサポート付き	1,341,000 円	Entitled Software 製品
75060007WW	VMware vSphere 6 Standard Acceleration キット 6P&1年Lenovoサポート付き	1,930,000 円	Entitled Software 製品
7506003HWW	VMware vSphere 6 Standard Acceleration キット 6P&3年Lenovoサポート付き	2,669,000 円	Entitled Software 製品
7506006TWW	VMware vSphere 6 Standard Acceleration キット 6P&5年Lenovoサポート付き	3,458,000 円	Entitled Software 製品
75060008WW	VMware vSphere 6 Enterprise Plus Acceleration キット 6P&1年Lenovoサポート付き	4,077,000 円	Entitled Software 製品
7506003JWW	VMware vSphere 6 Enterprise Plus Acceleration キット 6P&3年Lenovoサポート付き	5,674,000 円	Entitled Software 製品
7506006UWW	VMware vSphere 6 Enterprise Plus Acceleration キット 6P&5年Lenovoサポート付き	7,383,000 円	Entitled Software 製品
75060006WW	VMware vSphere Operations Management Enterprise Plus Acceleration キット 6P&1年Lenovoサポート付き	4,534,000 円	Entitled Software 製品
7506003GWW	VMware vSphere Operations Management Enterprise Plus Acceleration キット 6P&3年Lenovoサポート付き	6,440,000 円	Entitled Software 製品
7506006SWW	VMware vSphere Operations Management Enterprise Plus Acceleration キット 6P&5年Lenovoサポート付き	8,481,000 円	Entitled Software 製品
7506009XWW	VMware vSphere 6 Essentials to Essentials Plus Upgrade キット 3hosts&1年Lenovoサポート付き	760,000 円	Entitled Software 製品
750600A0WW	VMware vSphere 6 Essentials to Essentials Plus Upgrade キット 3hosts&3年Lenovoサポート付き	1,035,000 円	Entitled Software 製品
750600A3WW	VMware vSphere 6 Essentials to Essentials Plus Upgrade キット 3hosts&5年Lenovoサポート付き	1,329,000 円	Entitled Software 製品

● VMware vCenter product family

製品番号	製品名	希望小売価格(税別)	備考
7506000DWW	VMware vCenter Server 6 Foundation for vSphere 6 (Instance)&1年Lenovoサポート付き	301,000 円	Entitled Software 製品
7506003PWW	VMware vCenter Server 6 Foundation for vSphere 6 (Instance)&3年Lenovoサポート付き	467,000 円	Entitled Software 製品
7506006ZWW	VMware vCenter Server 6 Foundation for vSphere 6 (Instance)&5年Lenovoサポート付き	642,000 円	Entitled Software 製品
7506000CWW	VMware vCenter Server 6 Standard for vSphere 6 (Instance)&1年Lenovoサポート付き	1,028,000 円	Entitled Software 製品
7506003NWW	VMware vCenter Server 6 Standard for vSphere 6 (Instance)&3年Lenovoサポート付き	1,389,000 円	Entitled Software 製品
7506006YWW	VMware vCenter Server 6 Standard for vSphere 6 (Instance)&5年Lenovoサポート付き	1,774,000 円	Entitled Software 製品
75060037WW	VMware vCenter Server 6 Foundation to Standard Upgrade (Instance)&1年Lenovoサポート付き	887,000 円	Entitled Software 製品
7506006HWW	VMware vCenter Server 6 Foundation to Standard Upgrade (Instance)&3年Lenovoサポート付き	1,247,000 円	Entitled Software 製品
7506009TWW	VMware vCenter Server 6 Foundation to Standard Upgrade (Instance)&5年Lenovoサポート付き	1,633,000 円	Entitled Software 製品
7506000EWW	VMware vCenter Site Recovery Manager 6 Standard (25VM/パック)&1年Lenovoサポート付き	838,000 円	Entitled Software 製品
7506003QWW	VMware vCenter Site Recovery Manager 6 Standard (25VM/パック)&3年Lenovoサポート付き	1,134,000 円	Entitled Software 製品
75060070WW	VMware vCenter Site Recovery Manager 6 Standard (25VM/パック)&5年Lenovoサポート付き	1,451,000 円	Entitled Software 製品
7506000FWW	VMware vCenter Site Recovery Manager 6 Enterprise (25VM/パック)&1年Lenovoサポート付き	2,161,000 円	Entitled Software 製品
7506003RWW	VMware vCenter Site Recovery Manager 6 Enterprise (25VM/パック)&3年Lenovoサポート付き	2,842,000 円	Entitled Software 製品
75060071WW	VMware vCenter Site Recovery Manager 6 Enterprise (25VM/パック)&5年Lenovoサポート付き	3,619,000 円	Entitled Software 製品

● VMware Virtual SAN (vSAN)

製品番号	製品名	希望小売価格(税別)	備考
7506001HWWW	VMware vSAN 6 Standard 1P&1年Lenovoサポート付き	399,000円	Entitled Software製品
7506004TWW	VMware vSAN 6 Standard 1P&3年Lenovoサポート付き	560,000円	Entitled Software製品
75060083WWW	VMware vSAN 6 Standard 1P&5年Lenovoサポート付き	730,000円	Entitled Software製品
7506001MWWW	VMware vSAN 6 Advanced 1P&1年Lenovoサポート付き	634,000円	Entitled Software製品
7506004XWWW	VMware vSAN 6 Advanced 1P&3年Lenovoサポート付き	880,000円	Entitled Software製品
75060087WWW	VMware vSAN 6 Advanced 1P&5年Lenovoサポート付き	1,143,000円	Entitled Software製品
7506001RWWW	VMware vSAN 6 Enterprise 1P&1年Lenovoサポート付き	868,000円	Entitled Software製品
75060051WWW	VMware vSAN 6 Enterprise 1P&3年Lenovoサポート付き	1,200,000円	Entitled Software製品
7506008BWWW	VMware vSAN 6 Enterprise 1P&5年Lenovoサポート付き	1,555,000円	Entitled Software製品
7506001JWWW	VMware vSAN 6 Standard Desktop (100CU/パック)&1年Lenovoサポート付き	89,000円	Entitled Software製品
7506004UWWW	VMware vSAN 6 Standard Desktop (100CU/パック)&3年Lenovoサポート付き	138,000円	Entitled Software製品
75060084WWW	VMware vSAN 6 Standard Desktop (100CU/パック)&5年Lenovoサポート付き	189,000円	Entitled Software製品
7506001KWWW	VMware vSAN 6 Standard Desktop (100CU/パック)&1年Lenovoサポート付き	809,000円	Entitled Software製品
7506004VWWW	VMware vSAN 6 Standard Desktop (100CU/パック)&3年Lenovoサポート付き	1,141,000円	Entitled Software製品
75060085WWW	VMware vSAN 6 Standard Desktop (100CU/パック)&5年Lenovoサポート付き	1,496,000円	Entitled Software製品
7506001NWWW	VMware vSAN 6 Advanced Desktop (100CU/パック)&1年Lenovoサポート付き	166,000円	Entitled Software製品
7506004YWWW	VMware vSAN 6 Advanced Desktop (100CU/パック)&3年Lenovoサポート付き	240,000円	Entitled Software製品
75060088WWW	VMware vSAN 6 Advanced Desktop (100CU/パック)&5年Lenovoサポート付き	319,000円	Entitled Software製品
7506001PWWW	VMware vSAN 6 Advanced Desktop (100CU/パック)&1年Lenovoサポート付き	1,574,000円	Entitled Software製品
7506004ZWWW	VMware vSAN 6 Advanced Desktop (100CU/パック)&3年Lenovoサポート付き	2,164,000円	Entitled Software製品
75060089WWW	VMware vSAN 6 Advanced Desktop (100CU/パック)&5年Lenovoサポート付き	2,795,000円	Entitled Software製品
7506001SWWW	VMware vSAN 6 Enterprise Desktop (100CU/パック)&1年Lenovoサポート付き	201,000円	Entitled Software製品
75060052WWW	VMware vSAN 6 Enterprise Desktop (100CU/パック)&3年Lenovoサポート付き	283,000円	Entitled Software製品
7506008CWWW	VMware vSAN 6 Enterprise Desktop (100CU/パック)&5年Lenovoサポート付き	390,000円	Entitled Software製品
7506001TWWW	VMware vSAN 6 Enterprise Desktop (100CU/パック)&1年Lenovoサポート付き	1,925,000円	Entitled Software製品
75060053WWW	VMware vSAN 6 Enterprise Desktop (100CU/パック)&3年Lenovoサポート付き	2,594,000円	Entitled Software製品
7506008DWWW	VMware vSAN 6 Enterprise Desktop (100CU/パック)&5年Lenovoサポート付き	3,502,000円	Entitled Software製品
7506001VWWW	VMware vSAN 6 Enterprise Desktop Horizon Add-on (100CU/パック)&1年Lenovoサポート付き	65,000円	Entitled Software製品
75060055WWW	VMware vSAN 6 Enterprise Desktop Horizon Add-on (100CU/パック)&3年Lenovoサポート付き	102,000円	Entitled Software製品
7506008FWWW	VMware vSAN 6 Enterprise Desktop Horizon Add-on (100CU/パック)&5年Lenovoサポート付き	140,000円	Entitled Software製品
7506001WWWW	VMware vSAN 6 Enterprise Desktop Horizon Add-on (100CU/パック)&1年Lenovoサポート付き	570,000円	Entitled Software製品
75060056WWW	VMware vSAN 6 Enterprise Desktop Horizon Add-on (100CU/パック)&3年Lenovoサポート付き	776,000円	Entitled Software製品
7506008GWWW	VMware vSAN 6 Enterprise Desktop Horizon Add-on (100CU/パック)&5年Lenovoサポート付き	996,000円	Entitled Software製品
7506001LWWW	VMware vSAN 6 Standard Remote Off Branch Off (25VM/パック)&1年Lenovoサポート付き	1,963,000円	Entitled Software製品
7506004WWWW	VMware vSAN 6 Standard Remote Off Branch Off (25VM/パック)&3年Lenovoサポート付き	2,696,000円	Entitled Software製品
75060086WWW	VMware vSAN 6 Standard Remote Off Branch Off (25VM/パック)&5年Lenovoサポート付き	3,482,000円	Entitled Software製品
7506001QWWW	VMware vSAN 6 Advanced Remote Off Branch Off (25VM/パック)&1年Lenovoサポート付き	3,402,000円	Entitled Software製品
75060050WWW	VMware vSAN 6 Advanced Remote Off Branch Off (25VM/パック)&3年Lenovoサポート付き	4,564,000円	Entitled Software製品
7506008AWWW	VMware vSAN 6 Advanced Remote Off Branch Off (25VM/パック)&5年Lenovoサポート付き	5,810,000円	Entitled Software製品
7506001UWWW	VMware vSAN 6 Enterprise Remote Off Branch Off (25VM/パック)&1年Lenovoサポート付き	4,313,000円	Entitled Software製品
75060054WWW	VMware vSAN 6 Enterprise Remote Off Branch Off (25VM/パック)&3年Lenovoサポート付き	5,905,000円	Entitled Software製品
7506008EWWW	VMware vSAN 6 Enterprise Remote Off Branch Off (25VM/パック)&5年Lenovoサポート付き	7,611,000円	Entitled Software製品

● VMware Virtual SAN (vSAN)

製品番号	製品名	希望小売価格(税別)	備考
75060038WWW	VMware vSAN 6 Standard to Advanced Upgrade 1P&1年Lenovoサポート付き	371,000円	Entitled Software製品
7506006JWWW	VMware vSAN 6 Standard to Advanced Upgrade 1P&3年Lenovoサポート付き	617,000円	Entitled Software製品
7506009UWWW	VMware vSAN 6 Standard to Advanced Upgrade 1P&5年Lenovoサポート付き	880,000円	Entitled Software製品
75060039WWW	VMware vSAN 6 Standard to Enterprise Upgrade 1P&1年Lenovoサポート付き	646,000円	Entitled Software製品
7506006KWWW	VMware vSAN 6 Standard to Enterprise Upgrade 1P&3年Lenovoサポート付き	978,000円	Entitled Software製品
7506009VWWW	VMware vSAN 6 Standard to Enterprise Upgrade 1P&5年Lenovoサポート付き	1,333,000円	Entitled Software製品
7506003AWWW	VMware vSAN 6 Advanced to Enterprise Upgrade 1P&1年Lenovoサポート付き	423,000円	Entitled Software製品
7506006LWWW	VMware vSAN 6 Advanced to Enterprise Upgrade 1P&3年Lenovoサポート付き	755,000円	Entitled Software製品
7506009VWWW	VMware vSAN 6 Advanced to Enterprise Upgrade 1P&5年Lenovoサポート付き	1,110,000円	Entitled Software製品
7506001XWWW	VMware HCI キット Standard (CPU)&1年Lenovoサポート付き	555,000円	Entitled Software製品
75060057WWW	VMware HCI キット Standard (CPU)&3年Lenovoサポート付き	772,000円	Entitled Software製品
7506008HWWW	VMware HCI キット Standard (CPU)&5年Lenovoサポート付き	1,004,000円	Entitled Software製品
7506001YWWW	VMware HCI キット Advanced (CPU)&1年Lenovoサポート付き	1,181,000円	Entitled Software製品
75060058WWW	VMware HCI キット Advanced (CPU)&3年Lenovoサポート付き	1,627,000円	Entitled Software製品
7506008JWWW	VMware HCI キット Advanced (CPU)&5年Lenovoサポート付き	2,105,000円	Entitled Software製品
7506001ZWWW	VMware HCI キット Enterprise (CPU)&1年Lenovoサポート付き	1,559,000円	Entitled Software製品
75060059WWW	VMware HCI キット Enterprise (CPU)&3年Lenovoサポート付き	2,143,000円	Entitled Software製品
7506008KWWW	VMware HCI キット Enterprise (CPU)&5年Lenovoサポート付き	2,767,000円	Entitled Software製品
75060021WWW	VMware HCI キット Remote Off Branch Off Standard (25VM/パック)&1年Lenovoサポート付き	2,438,000円	Entitled Software製品
7506005BWWW	VMware HCI キット Remote Off Branch Off Standard (25VM/パック)&3年Lenovoサポート付き	3,342,000円	Entitled Software製品
7506008MWWW	VMware HCI キット Remote Off Branch Off Standard (25VM/パック)&5年Lenovoサポート付き	4,312,000円	Entitled Software製品
75060022WWW	VMware HCI キット Remote Off Branch Off Advanced (25VM/パック)&1年Lenovoサポート付き	3,839,000円	Entitled Software製品
7506005CWWW	VMware HCI キット Remote Off Branch Off Advanced (25VM/パック)&3年Lenovoサポート付き	5,258,000円	Entitled Software製品
7506008NWWW	VMware HCI キット Remote Off Branch Off Advanced (25VM/パック)&5年Lenovoサポート付き	6,781,000円	Entitled Software製品
75060020WWW	VMware HCI Acceleration キット (CPU)&1年Lenovoサポート付き	1,465,000円	Entitled Software製品
7506005AWWW	VMware HCI Acceleration キット (CPU)&3年Lenovoサポート付き	2,133,000円	Entitled Software製品
7506008LWWW	VMware HCI Acceleration キット (CPU)&5年Lenovoサポート付き	2,848,000円	Entitled Software製品

● VMware vCloud Suite

製品番号	製品名	希望小売価格(税別)	備考
7506000GWWW	VMware vCloud Suite 2017 Standard 1P&1年Lenovoサポート付き	942,000円	Entitled Software製品
7506003SWWW	VMware vCloud Suite 2017 Standard 1P&3年Lenovoサポート付き	1,274,000円	Entitled Software製品
75060072WWW	VMware vCloud Suite 2017 Standard 1P&5年Lenovoサポート付き	1,629,000円	Entitled Software製品
7506000HWWW	VMware vCloud Suite 2017 Advanced for 1P&1年Lenovoサポート付き	1,368,000円	Entitled Software製品
7506003TWWW	VMware vCloud Suite 2017 Advanced for 1P&3年Lenovoサポート付き	1,843,000円	Entitled Software製品
75060073WWW	VMware vCloud Suite 2017 Advanced for 1P&5年Lenovoサポート付き	2,351,000円	Entitled Software製品
7506000JWWW	VMware vCloud Suite 2017 Enterprise 1P&1年Lenovoサポート付き	1,623,000円	Entitled Software製品
7506003UWWW	VMware vCloud Suite 2017 Enterprise 1P&3年Lenovoサポート付き	2,184,000円	Entitled Software製品
75060074WWW	VMware vCloud Suite 2017 Enterprise 1P&5年Lenovoサポート付き	2,785,000円	Entitled Software製品



● VMware vRealize Suite

製品番号	製品名	希望小売価格(税別)	備考
7506002CWW	VMware vRealize Suite 2017 Standard (PLU)&1年Lenovoサポート付き	646,000 円	Entitled Software製品
7506005NWW	VMware vRealize Suite 2017 Standard (PLU)&3年Lenovoサポート付き	878,000 円	Entitled Software製品
7506008YWW	VMware vRealize Suite 2017 Standard (PLU)&5年Lenovoサポート付き	1,125,000 円	Entitled Software製品
7506002DWW	VMware vRealize Suite 2017 Advanced (PLU)&1年Lenovoサポート付き	1,070,000 円	Entitled Software製品
7506005PWW	VMware vRealize Suite 2017 Advanced (PLU)&3年Lenovoサポート付き	1,445,000 円	Entitled Software製品
7506008ZWW	VMware vRealize Suite 2017 Advanced (PLU)&5年Lenovoサポート付き	1,846,000 円	Entitled Software製品
7506002EWW	VMware vRealize Suite 2017 Enterprise (PLU)&1年Lenovoサポート付き	1,325,000 円	Entitled Software製品
7506005QWW	VMware vRealize Suite 2017 Enterprise (PLU)&3年Lenovoサポート付き	1,786,000 円	Entitled Software製品
75060090WW	VMware vRealize Suite 2017 Enterprise (PLU)&5年Lenovoサポート付き	2,279,000 円	Entitled Software製品

● VMware vRealize

製品番号	製品名	希望小売価格(税別)	備考
75060025WW	VMware vRealize Operations 6 Standard (25VM/バック)&1年Lenovoサポート付き	540,000 円	Entitled Software製品
7506005FWW	VMware vRealize Operations 6 Standard (25VM/バック)&3年Lenovoサポート付き	736,000 円	Entitled Software製品
7506008RWW	VMware vRealize Operations 6 Standard (25VM/バック)&5年Lenovoサポート付き	946,000 円	Entitled Software製品
75060024WW	VMware vRealize Operations 6 Standard (CPU)&1年Lenovoサポート付き	221,000 円	Entitled Software製品
7506005EWW	VMware vRealize Operations 6 Standard (CPU)&3年Lenovoサポート付き	311,000 円	Entitled Software製品
7506008QWW	VMware vRealize Operations 6 Standard (CPU)&5年Lenovoサポート付き	405,000 円	Entitled Software製品
75060027WW	VMware vRealize Operations 6 Advanced (25OSI/バック)&1年Lenovoサポート付き	1,177,000 円	Entitled Software製品
7506005HWW	VMware vRealize Operations 6 Advanced (25OSI/バック)&3年Lenovoサポート付き	1,588,000 円	Entitled Software製品
7506008TWW	VMware vRealize Operations 6 Advanced (25OSI/バック)&5年Lenovoサポート付き	2,028,000 円	Entitled Software製品
75060026WW	VMware vRealize Operations 6 Advanced (CPU)&1年Lenovoサポート付き	477,000 円	Entitled Software製品
7506005GWW	VMware vRealize Operations 6 Advanced (CPU)&3年Lenovoサポート付き	652,000 円	Entitled Software製品
7506008SWW	VMware vRealize Operations 6 Advanced (CPU)&5年Lenovoサポート付き	838,000 円	Entitled Software製品
75060028WW	VMware vRealize Operations 6 Enterprise (25OSI/バック)&1年Lenovoサポート付き	2,963,000 円	Entitled Software製品
7506005JWW	VMware vRealize Operations 6 Enterprise (25OSI/バック)&3年Lenovoサポート付き	3,975,000 円	Entitled Software製品
7506008UWW	VMware vRealize Operations 6 Enterprise (25OSI/バック)&5年Lenovoサポート付き	5,059,000 円	Entitled Software製品
75060029WW	VMware vRealize Operations for Horizon (100CU/バック)&1年Lenovoサポート付き	137,000 円	Entitled Software製品
7506005KWW	VMware vRealize Operations for Horizon (100CU/バック)&3年Lenovoサポート付き	197,000 円	Entitled Software製品
7506008VWW	VMware vRealize Operations for Horizon (100CU/バック)&5年Lenovoサポート付き	261,000 円	Entitled Software製品
7506002BWW	VMware vRealize Operations 6 Application Monitoring Add-on (PLU)&1年Lenovoサポート付き	264,000 円	Entitled Software製品
7506005MWW	VMware vRealize Operations 6 Application Monitoring Add-on (PLU)&3年Lenovoサポート付き	367,000 円	Entitled Software製品
7506008XWW	VMware vRealize Operations 6 Application Monitoring Add-on (PLU)&5年Lenovoサポート付き	477,000 円	Entitled Software製品
7506002AWW	VMware vRealize Operations for Horizon (100CU/バック)&1年Lenovoサポート付き	1,283,000 円	Entitled Software製品
7506005LWW	VMware vRealize Operations for Horizon (100CU/バック)&3年Lenovoサポート付き	1,730,000 円	Entitled Software製品
7506008WVWW	VMware vRealize Operations for Horizon (100CU/バック)&5年Lenovoサポート付き	2,208,000 円	Entitled Software製品
7506002FWW	VMware vRealize Automation 7 Advanced (25OSI/バック)&1年Lenovoサポート付き	1,177,000 円	Entitled Software製品
7506005RWW	VMware vRealize Automation 7 Advanced (25OSI/バック)&3年Lenovoサポート付き	1,588,000 円	Entitled Software製品
75060091WW	VMware vRealize Automation 7 Advanced (25OSI/バック)&5年Lenovoサポート付き	2,028,000 円	Entitled Software製品
7506002GWW	VMware vRealize Automation 7 Enterprise (25OSI/バック)&1年Lenovoサポート付き	2,031,000 円	Entitled Software製品
75060055WW	VMware vRealize Automation 7 Enterprise (25OSI/バック)&3年Lenovoサポート付き	2,729,000 円	Entitled Software製品
75060092WW	VMware vRealize Automation 7 Enterprise (25OSI/バック)&5年Lenovoサポート付き	3,475,000 円	Entitled Software製品
7506002HWW	VMware vRealize Automation 7 for Desktop (25CU/バック)&1年Lenovoサポート付き	574,000 円	Entitled Software製品
7506005TWW	VMware vRealize Automation 7 for Desktop (25CU/バック)&3年Lenovoサポート付き	782,000 円	Entitled Software製品
75060093WW	VMware vRealize Automation 7 for Desktop (25CU/バック)&5年Lenovoサポート付き	1,003,000 円	Entitled Software製品
75060023WW	VMware vRealize Automation 6 Development Kit (Instance)&1年Lenovoサポート付き	3,402,000 円	Entitled Software製品
7506005DWW	VMware vRealize Automation 6 Development Kit (Instance)&3年Lenovoサポート付き	4,564,000 円	Entitled Software製品
7506008PWW	VMware vRealize Automation 6 Development Kit (Instance)&5年Lenovoサポート付き	5,810,000 円	Entitled Software製品

● VMware vRealize

製品番号	製品名	希望小売価格(税別)	備考
7506002JWW	VMware vRealize Log Insight 4 (CPU)&1年Lenovoサポート付き	264,000 円	Entitled Software製品
7506005UWW	VMware vRealize Log Insight 4 (CPU)&3年Lenovoサポート付き	367,000 円	Entitled Software製品
75060094WW	VMware vRealize Log Insight 4 (CPU)&5年Lenovoサポート付き	477,000 円	Entitled Software製品
7506002KWW	VMware vRealize Log Insight 4 (25OSI/バック)&1年Lenovoサポート付き	859,000 円	Entitled Software製品
7506005VWW	VMware vRealize Log Insight 4 (25OSI/バック)&3年Lenovoサポート付き	1,162,000 円	Entitled Software製品
75060095WW	VMware vRealize Log Insight 4 (25OSI/バック)&5年Lenovoサポート付き	1,487,000 円	Entitled Software製品
7506002LWW	VMware vRealize Business for Cloud 7 Advanced (CPU)&1年Lenovoサポート付き	519,000 円	Entitled Software製品
7506005WVWW	VMware vRealize Business for Cloud 7 Advanced (CPU)&3年Lenovoサポート付き	708,000 円	Entitled Software製品
75060096WW	VMware vRealize Business for Cloud 7 Advanced (CPU)&5年Lenovoサポート付き	910,000 円	Entitled Software製品
7506002MWW	VMware vRealize Business for Cloud 7 Advanced (25OSI)&1年Lenovoサポート付き	859,000 円	Entitled Software製品
7506005XWW	VMware vRealize Business for Cloud 7 Advanced (25OSI)&3年Lenovoサポート付き	1,162,000 円	Entitled Software製品
75060097WW	VMware vRealize Business for Cloud 7 Advanced (25OSI)&5年Lenovoサポート付き	1,487,000 円	Entitled Software製品
7506002PWW	VMware vRealize Code Stream 2 (OSI)&1年Lenovoサポート付き	102,000 円	Entitled Software製品
7506005ZWW	VMware vRealize Code Stream 2 (OSI)&3年Lenovoサポート付き	150,000 円	Entitled Software製品
75060099WW	VMware vRealize Code Stream 2 (OSI)&5年Lenovoサポート付き	201,000 円	Entitled Software製品
7506002NWW	VMware vRealize Code Stream 2 (CPU)&1年Lenovoサポート付き	935,000 円	Entitled Software製品
7506005YWW	VMware vRealize Code Stream 2 (CPU)&3年Lenovoサポート付き	1,264,000 円	Entitled Software製品
75060098WW	VMware vRealize Code Stream 2 (CPU)&5年Lenovoサポート付き	1,617,000 円	Entitled Software製品
7506002SWW	VMware vRealize Hyperic 5 永久ライセンス(機器)&1年Lenovoサポート付き	9,000 円	Entitled Software製品
75060062WW	VMware vRealize Hyperic 5 永久ライセンス(機器)&3年Lenovoサポート付き	27,000 円	Entitled Software製品
7506009CWW	VMware vRealize Hyperic 5 永久ライセンス(機器)&5年Lenovoサポート付き	44,000 円	Entitled Software製品

● VMware Mirage

製品番号	製品名	希望小売価格(税別)	備考
7506002XWW	VMware Mirage for Physical (10NU/Device/バック)&1年Lenovoサポート付き	228,000 円	Entitled Software製品
75060067WW	VMware Mirage for Physical (10NU/Device/バック)&3年Lenovoサポート付き	320,000 円	Entitled Software製品
7506009HWW	VMware Mirage for Physical (10NU/Device/バック)&5年Lenovoサポート付き	416,000 円	Entitled Software製品
7506002YWW	VMware Mirage for Physical (100NU/Device/バック)&1年Lenovoサポート付き	2,201,000 円	Entitled Software製品
75060068WW	VMware Mirage for Physical (100NU/Device/バック)&3年Lenovoサポート付き	2,956,000 円	Entitled Software製品
7506009JWW	VMware Mirage for Physical (100NU/Device/バック)&5年Lenovoサポート付き	3,765,000 円	Entitled Software製品

● VMware ThinApp

製品番号	製品名	希望小売価格(税別)	備考
7506002ZWW	VMware ThinApp 5 Suite&1年Lenovoサポート付き	739,000 円	Entitled Software製品
75060069WW	VMware ThinApp 5 Suite&3年Lenovoサポート付き	1,002,000 円	Entitled Software製品
7506009KWW	VMware ThinApp 5 Suite&5年Lenovoサポート付き	1,283,000 円	Entitled Software製品
75060030WW	VMware ThinApp 5 クライアント ライセンス 100/バック&1年Lenovoサポート付き	286,000 円	Entitled Software製品
7506006AWW	VMware ThinApp 5 クライアント ライセンス 100/バック&3年Lenovoサポート付き	397,000 円	Entitled Software製品
7506009LWW	VMware ThinApp 5 クライアント ライセンス 100/バック&5年Lenovoサポート付き	515,000 円	Entitled Software製品

● VMware User Environment Manager

製品番号	製品名	希望小売価格(税別)	備考
7S06002TWW	VMware User Environment Manager (10CU/パック)&1年Lenovoサポート付き	102,000 円	Entitled Software製品
7S060063WW	VMware User Environment Manager (10CU/パック)&3年Lenovoサポート付き	150,000 円	Entitled Software製品
7S06009DWW	VMware User Environment Manager (10CU/パック)&5年Lenovoサポート付き	201,000 円	Entitled Software製品
7S06002UWW	VMware User Environment Manager (100CU/パック)&1年Lenovoサポート付き	933,000 円	Entitled Software製品
7S060064WW	VMware User Environment Manager (100CU/パック)&3年Lenovoサポート付き	1,262,000 円	Entitled Software製品
7S06009EWW	VMware User Environment Manager (100CU/パック)&5年Lenovoサポート付き	1,614,000 円	Entitled Software製品
7S06002VWW	VMware User Environment Manager (10NU/パック)&1年Lenovoサポート付き	65,000 円	Entitled Software製品
7S060065WW	VMware User Environment Manager (10NU/パック)&3年Lenovoサポート付き	101,000 円	Entitled Software製品
7S06009FWW	VMware User Environment Manager (10NU/パック)&5年Lenovoサポート付き	138,000 円	Entitled Software製品
7S06002WVWW	VMware User Environment Manager (100NU/パック)&1年Lenovoサポート付き	564,000 円	Entitled Software製品
7S060066WW	VMware User Environment Manager (100NU/パック)&3年Lenovoサポート付き	768,000 円	Entitled Software製品
7S06009GWW	VMware User Environment Manager (100NU/パック)&5年Lenovoサポート付き	986,000 円	Entitled Software製品

● VMware Integrated OpenStack

製品番号	製品名	希望小売価格(税別)	備考
7S06002QWW	VMware Integrated OpenStack DataCenter Edition 1P&1年Lenovoサポート付き	178,000 円	Entitled Software製品
7S060060WW	VMware Integrated OpenStack DataCenter Edition 1P&3年Lenovoサポート付き	252,000 円	Entitled Software製品
7S06009AWW	VMware Integrated OpenStack DataCenter Edition 1P&5年Lenovoサポート付き	331,000 円	Entitled Software製品
7S06002RWW	VMware Integrated OpenStack DataCenter Edition Add-on (CPU)&1年Lenovoサポート付き	111,000 円	Entitled Software製品
7S060061WW	VMware Integrated OpenStack DataCenter Edition Add-on (CPU)&3年Lenovoサポート付き	185,000 円	Entitled Software製品
7S06009BWW	VMware Integrated OpenStack DataCenter Edition Add-on (CPU)&5年Lenovoサポート付き	264,000 円	Entitled Software製品

● VMware Horizon

製品番号	製品名	希望小売価格(税別)	備考
7S06000KWW	VMware Horizon 7 Standard (10CU/パック)&1年Lenovoサポート付き	374,000 円	Entitled Software製品
7S06003VWW	VMware Horizon 7 Standard (10CU/パック)&3年Lenovoサポート付き	514,000 円	Entitled Software製品
7S060075WW	VMware Horizon 7 Standard (10CU/パック)&5年Lenovoサポート付き	663,000 円	Entitled Software製品
7S06000LWW	VMware Horizon 7 Standard (100CU/パック)&1年Lenovoサポート付き	3,655,000 円	Entitled Software製品
7S06003WVWW	VMware Horizon 7 Standard (100CU/パック)&3年Lenovoサポート付き	4,902,000 円	Entitled Software製品
7S060076WW	VMware Horizon 7 Standard (100CU/パック)&5年Lenovoサポート付き	6,238,000 円	Entitled Software製品
7S06000MWW	VMware Horizon 7 Standard Add-On (10CU/パック)&1年Lenovoサポート付き	286,000 円	Entitled Software製品
7S06003XWW	VMware Horizon 7 Standard Add-On (10CU/パック)&3年Lenovoサポート付き	397,000 円	Entitled Software製品
7S060077WW	VMware Horizon 7 Standard Add-On (10CU/パック)&5年Lenovoサポート付き	515,000 円	Entitled Software製品
7S06000NWW	VMware Horizon 7 Standard Add-On (100CU/パック)&1年Lenovoサポート付き	2,780,000 円	Entitled Software製品
7S06003YWW	VMware Horizon 7 Standard Add-On (100CU/パック)&3年Lenovoサポート付き	3,732,000 円	Entitled Software製品
7S060078WW	VMware Horizon 7 Standard Add-On (100CU/パック)&5年Lenovoサポート付き	4,752,000 円	Entitled Software製品
7S06000RWW	VMware Horizon 7 Advanced (10NU/パック)&1年Lenovoサポート付き	374,000 円	Entitled Software製品
7S060041WW	VMware Horizon 7 Advanced (10NU/パック)&3年Lenovoサポート付き	514,000 円	Entitled Software製品
7S06007BWW	VMware Horizon 7 Advanced (10NU/パック)&5年Lenovoサポート付き	663,000 円	Entitled Software製品
7S06000SWW	VMware Horizon 7 Advanced (100NU/パック)&1年Lenovoサポート付き	3,655,000 円	Entitled Software製品
7S060042WW	VMware Horizon 7 Advanced (100NU/パック)&3年Lenovoサポート付き	4,902,000 円	Entitled Software製品
7S06007CWW	VMware Horizon 7 Advanced (100NU/パック)&5年Lenovoサポート付き	6,238,000 円	Entitled Software製品
7S06000PWW	VMware Horizon 7 Advanced (10CU/パック)&1年Lenovoサポート付き	592,000 円	Entitled Software製品
7S06003ZWW	VMware Horizon 7 Advanced (10CU/パック)&3年Lenovoサポート付き	806,000 円	Entitled Software製品
7S060079WW	VMware Horizon 7 Advanced (10CU/パック)&5年Lenovoサポート付き	1,035,000 円	Entitled Software製品
7S06000QWW	VMware Horizon 7 Advanced (100CU/パック)&1年Lenovoサポート付き	5,841,000 円	Entitled Software製品
7S060040WW	VMware Horizon 7 Advanced (100CU/パック)&3年Lenovoサポート付き	7,826,000 円	Entitled Software製品
7S06007AWW	VMware Horizon 7 Advanced (100CU/パック)&5年Lenovoサポート付き	9,954,000 円	Entitled Software製品

● VMware Horizon

製品番号	製品名	希望小売価格(税別)	備考
7506000TWW	VMware Horizon 7 Advanced Add-on (10CU/パック)&1年Lenovoサポート付き	447,000 円	Entitled Software製品
75060043WW	VMware Horizon 7 Advanced Add-on (10CU/パック)&3年Lenovoサポート付き	612,000 円	Entitled Software製品
7506007DWW	VMware Horizon 7 Advanced Add-on (10CU/パック)&5年Lenovoサポート付き	788,000 円	Entitled Software製品
7506000UWW	VMware Horizon 7 Advanced Add-on (100CU/パック)&1年Lenovoサポート付き	4,387,000 円	Entitled Software製品
75060044WW	VMware Horizon 7 Advanced Add-on (100CU/パック)&3年Lenovoサポート付き	5,880,000 円	Entitled Software製品
7506007EWW	VMware Horizon 7 Advanced Add-on (100CU/パック)&5年Lenovoサポート付き	7,481,000 円	Entitled Software製品
7506000VWW	VMware Horizon 7 Advanced Add-on (10NU/パック)&1年Lenovoサポート付き	301,000 円	Entitled Software製品
75060045WW	VMware Horizon 7 Advanced Add-on (10NU/パック)&3年Lenovoサポート付き	416,000 円	Entitled Software製品
7506007FWW	VMware Horizon 7 Advanced Add-on (10NU/パック)&5年Lenovoサポート付き	539,000 円	Entitled Software製品
7506000WVWW	VMware Horizon 7 Advanced Add-on (100NU/パック)&1年Lenovoサポート付き	2,922,000 円	Entitled Software製品
75060046WW	VMware Horizon 7 Advanced Add-on (100NU/パック)&3年Lenovoサポート付き	3,923,000 円	Entitled Software製品
7506007GWW	VMware Horizon 7 Advanced Add-on (100NU/パック)&5年Lenovoサポート付き	4,996,000 円	Entitled Software製品
7506000ZWW	VMware Horizon 7 Enterprise (10NU/パック)&1年Lenovoサポート付き	520,000 円	Entitled Software製品
75060049WW	VMware Horizon 7 Enterprise (10NU/パック)&3年Lenovoサポート付き	710,000 円	Entitled Software製品
7506007KWW	VMware Horizon 7 Enterprise (10NU/パック)&5年Lenovoサポート付き	912,000 円	Entitled Software製品
75060010WW	VMware Horizon 7 Enterprise (100NU/パック)&1年Lenovoサポート付き	5,120,000 円	Entitled Software製品
7506004AWW	VMware Horizon 7 Enterprise (100NU/パック)&3年Lenovoサポート付き	6,858,000 円	Entitled Software製品
7506007LWW	VMware Horizon 7 Enterprise (100NU/パック)&5年Lenovoサポート付き	8,723,000 円	Entitled Software製品
7506000XWW	VMware Horizon 7 Enterprise (10CU/パック)&1年Lenovoサポート付き	849,000 円	Entitled Software製品
75060047WW	VMware Horizon 7 Enterprise (10CU/パック)&3年Lenovoサポート付き	1,149,000 円	Entitled Software製品
7506007HWW	VMware Horizon 7 Enterprise (10CU/パック)&5年Lenovoサポート付き	1,470,000 円	Entitled Software製品
7506000YWW	VMware Horizon 7 Enterprise (100CU/パック)&1年Lenovoサポート付き	8,405,000 円	Entitled Software製品
75060048WW	VMware Horizon 7 Enterprise (100CU/パック)&3年Lenovoサポート付き	11,250,000 円	Entitled Software製品
7506007JWW	VMware Horizon 7 Enterprise (100CU/パック)&5年Lenovoサポート付き	14,302,000 円	Entitled Software製品
75060011WW	VMware Horizon 7 Enterprise Add-on (10CU/パック)&1年Lenovoサポート付き	629,000 円	Entitled Software製品
7506004BWW	VMware Horizon 7 Enterprise Add-on (10CU/パック)&3年Lenovoサポート付き	856,000 円	Entitled Software製品
7506007MWW	VMware Horizon 7 Enterprise Add-on (10CU/パック)&5年Lenovoサポート付き	1,097,000 円	Entitled Software製品
75060012WW	VMware Horizon 7 Enterprise Add-on (100CU/パック)&1年Lenovoサポート付き	6,207,000 円	Entitled Software製品
7506004CWW	VMware Horizon 7 Enterprise Add-on (100CU/パック)&3年Lenovoサポート付き	8,315,000 円	Entitled Software製品
7506007NWW	VMware Horizon 7 Enterprise Add-on (100CU/パック)&5年Lenovoサポート付き	10,575,000 円	Entitled Software製品
75060013WW	VMware Horizon 7 Enterprise Add-on (10NU/パック)&1年Lenovoサポート付き	425,000 円	Entitled Software製品
7506004DWW	VMware Horizon 7 Enterprise Add-on (10NU/パック)&3年Lenovoサポート付き	582,000 円	Entitled Software製品
7506007PWW	VMware Horizon 7 Enterprise Add-on (10NU/パック)&5年Lenovoサポート付き	750,000 円	Entitled Software製品
75060014WW	VMware Horizon 7 Enterprise Add-on (100NU/パック)&1年Lenovoサポート付き	4,163,000 円	Entitled Software製品
7506004EWW	VMware Horizon 7 Enterprise Add-on (100NU/パック)&3年Lenovoサポート付き	5,582,000 円	Entitled Software製品
7506007QWW	VMware Horizon 7 Enterprise Add-on (100NU/パック)&5年Lenovoサポート付き	7,104,000 円	Entitled Software製品
7506001FWW	VMware Horizon FLEX 10/パック (Device)&1年Lenovoサポート付き	374,000 円	Entitled Software製品
7506004RWW	VMware Horizon FLEX 10/パック (Device)&3年Lenovoサポート付き	514,000 円	Entitled Software製品
75060081WW	VMware Horizon FLEX 10/パック (Device)&5年Lenovoサポート付き	663,000 円	Entitled Software製品
7506001GWW	VMware Horizon FLEX Add-on 10/パック (Device)&1年Lenovoサポート付き	228,000 円	Entitled Software製品
7506004SWW	VMware Horizon FLEX Add-on 10/パック (Device)&3年Lenovoサポート付き	320,000 円	Entitled Software製品
75060082WW	VMware Horizon FLEX Add-on 10/パック (Device)&5年Lenovoサポート付き	416,000 円	Entitled Software製品
7506001DWW	VMware Horizon 7 for Linux (10CU/パック)&1年Lenovoサポート付き	262,000 円	Entitled Software製品
7506004PWW	VMware Horizon 7 for Linux (10CU/パック)&3年Lenovoサポート付き	365,000 円	Entitled Software製品
7506007ZWW	VMware Horizon 7 for Linux (10CU/パック)&5年Lenovoサポート付き	474,000 円	Entitled Software製品
7506001EWW	VMware Horizon 7 for Linux (100CU/パック)&1年Lenovoサポート付き	2,540,000 円	Entitled Software製品
7506004QWW	VMware Horizon 7 for Linux (100CU/パック)&3年Lenovoサポート付き	3,410,000 円	Entitled Software製品
75060080WW	VMware Horizon 7 for Linux (100CU/パック)&5年Lenovoサポート付き	4,343,000 円	Entitled Software製品
75060017WW	VMware Horizon Apps Standard v7 (10NU/パック)&1年Lenovoサポート付き	192,000 円	Entitled Software製品
7506004HWW	VMware Horizon Apps Standard v7 (10NU/パック)&3年Lenovoサポート付き	271,000 円	Entitled Software製品
7506007TWW	VMware Horizon Apps Standard v7 (10NU/パック)&5年Lenovoサポート付き	354,000 円	Entitled Software製品
75060018WW	VMware Horizon Apps Standard v7 (100NU/パック)&1年Lenovoサポート付き	1,835,000 円	Entitled Software製品
7506004JWW	VMware Horizon Apps Standard v7 (100NU/パック)&3年Lenovoサポート付き	2,467,000 円	Entitled Software製品
7506007UWW	VMware Horizon Apps Standard v7 (100NU/パック)&5年Lenovoサポート付き	3,144,000 円	Entitled Software製品
75060015WW	VMware Horizon Apps Standard v7 (10CU/パック)&1年Lenovoサポート付き	301,000 円	Entitled Software製品
7506004FWW	VMware Horizon Apps Standard v7 (10CU/パック)&3年Lenovoサポート付き	416,000 円	Entitled Software製品
7506007RWW	VMware Horizon Apps Standard v7 (10CU/パック)&5年Lenovoサポート付き	539,000 円	Entitled Software製品
75060016WW	VMware Horizon Apps Standard v7 (100CU/パック)&1年Lenovoサポート付き	2,922,000 円	Entitled Software製品
7506004GWW	VMware Horizon Apps Standard v7 (100CU/パック)&3年Lenovoサポート付き	3,923,000 円	Entitled Software製品
7506007SWW	VMware Horizon Apps Standard v7 (100CU/パック)&5年Lenovoサポート付き	4,996,000 円	Entitled Software製品
7506001BWW	VMware Horizon Apps Advanced v7 (10NU/パック)&1年Lenovoサポート付き	301,000 円	Entitled Software製品
7506004MWW	VMware Horizon Apps Advanced v7 (10NU/パック)&3年Lenovoサポート付き	416,000 円	Entitled Software製品
7506007XWW	VMware Horizon Apps Advanced v7 (10NU/パック)&5年Lenovoサポート付き	539,000 円	Entitled Software製品
7506001CWW	VMware Horizon Apps Advanced v7 (100NU/パック)&1年Lenovoサポート付き	2,922,000 円	Entitled Software製品
7506004NWW	VMware Horizon Apps Advanced v7 (100NU/パック)&3年Lenovoサポート付き	3,923,000 円	Entitled Software製品
7506007YWW	VMware Horizon Apps Advanced v7 (100NU/パック)&5年Lenovoサポート付き	4,996,000 円	Entitled Software製品
75060019WW	VMware Horizon Apps Advanced v7 (10CU/パック)&1年Lenovoサポート付き	484,000 円	Entitled Software製品
7506004KWW	VMware Horizon Apps Advanced v7 (10CU/パック)&3年Lenovoサポート付き	661,000 円	Entitled Software製品
7506007VWW	VMware Horizon Apps Advanced v7 (10CU/パック)&5年Lenovoサポート付き	850,000 円	Entitled Software製品
7506001AWW	VMware Horizon Apps Advanced v7 (100CU/パック)&1年Lenovoサポート付き	4,754,000 円	Entitled Software製品
7506004LWW	VMware Horizon Apps Advanced v7 (100CU/パック)&3年Lenovoサポート付き	6,369,000 円	Entitled Software製品
7506007WVWW	VMware Horizon Apps Advanced v7 (100CU/パック)&5年Lenovoサポート付き	8,102,000 円	Entitled Software製品

Lenovo パートナー様向け便利情報 (Lenovo パートナー・ポータルへの登録(無料)が必要となります。

VMwareの各種の構成確認につきまして、チェックリストをご用意しております。

Lenovo パートナー・ポータル(LPP)内のドキュメント・ライブラリより「vSphere 5.5/6.0 (System x)セルフチェックリスト」をご利用ください。

<http://ap.lenovopartner.com>

## 製品に関するお問い合わせについて

販売店からご購入を希望のお客様見積もり依頼・ご購入相談窓口



**0120-68-6200**



**hojin\_jp@lenovo.com**

受付時間：月曜～金曜 9:00～17:30(土・日・祝、5月1日、12月30日～1月3日を除く)

当窓口はお客様のご質問に対するご相談窓口です。ビジネス・パートナー様は、下記ビジネス・パートナー様向け窓口をご利用下さい。

ビジネス・パートナー様総合窓口

### ●購入前の技術相談



**0120-498-170**



**L\_pitch@lenovo.com**

受付時間：9:00～12:00 / 13:00～18:00(土・日・祝、5月1日、12月30日～1月3日を除く)

### ●購入後の導入セットアップ技術相談



**xserver@lenovo.com**

(eメールでのお問い合わせのみとなります。)

導入セットアップとは、Lenovo サーバー関連製品、オプションの初期導入時、およびLenovo版OEM OS製品のインストールに関する技術支援になります。お問合せ方法、ご対応方法につきましては、下記のURL(Lenovoセットアップサポート90)に記載しておりますので、ご確認の上お問合せをお願いします。



**http://www.lenovojp.com/business/support/server/ss90mail.html**

e-shop(直販)でご購入を希望のお客様窓口

※シリーズにより販売方法が異なりますのでご注意ください。



**0120-80-4545**

受付時間：平日 9時-19時 ※祝日は窓口休業、土日 9時-18時

## ■購入後のお問い合わせ

サーバー / ストレージ製品(System x / ThinkServer / ストレージ / ネットワーク製品)(直販のお客様含む)

### ●ご購入いただいた製品のセットアップ/ハードウェアおよびソフトウェア障害、初期不良に関する連絡窓口



**0120-34-0000**

[IBMサービス・ライン]

(フリーダイヤル)ガイダンスに従って窓口を選択してください。

受付時間：24時間(お客様のご契約内容により個々の窓口の受付時間は異なります)

### ●ご購入いただいたLenovo Servicesの登録に関するお問い合わせ窓口 [System x / ThinkServer / ストレージ / ネットワーク製品]

Lenovo Services for HW



**lsvc@lenovo.com**

※ハードウェア対象Lenovo Servicesは、メールでのお問い合わせとなります。

Lenovo Services for SW



**0120-63-9321**

受付時間：9:00～12:00 / 13:00～17:00

(土・日・祝、12月30日～1月3日、法定点検日を除く)

※ソフトウェア対象Lenovo Servicesは、電話でのお問い合わせとなります。

### ●輸出規制非該当証明書申請についての窓口

以下専用サイトをご用意しております。



**http://www.lenovo.com/jp/info/export.html**

### ●IWSハードウェア国際保証サービス

IWSハードウェア国際保証サービスにつきましては、以下Webサイトをご参照ください。



**https://support.lenovo.com/jp/ja/solutions/gcor-3fbjk2**

上記サイトにて、対象製品のリンクより対象製品(マシンタイプ)および対象製品ごとのIWS実施国についてサポート・サイトをご確認ください。

このカタログで使用されている製品の写真は、出荷時のものと一部異なる場合があります。また、仕様は事前の予告なしに変更する場合があります。表示画面および印刷帳票の出力例のうち、特に断り書きのない出力例のデータ部分はすべて架空のものです。画面ははめ込み合成で実際の表示とは異なります。製品、サービス等詳細については、弊社もしくはビジネスパートナーの営業担当員にご相談ください。このカタログに掲載されている「ダイレクト価格」「希望小売価格」「保守料金」「料金」「キャンペーン価格」とは、直販による提供価格であり、ビジネス・パートナーなど再販者の販売価格を拘束するものではありません。また価格につきましては、2018年3月現在のもので事前の予告なしに変更する場合があります。最新の価格に関しては、弊社インターネット・ホームページをご参照ください。当カタログ記載の製品にプリインストールあるいは添付されているソフトウェア製品につきましては、その梱包方法および内容物に関し、市販されているものとは異なる場合があります。

Lenovo、レノボ、レノボロゴ、BladeCenter、eXFlash、Flex System、iDataPlex、NeXtScale、NeXtScale System、ServeRAID、ServerProven、System x、ThinkCentre、ThinkPad、ThinkStation、ThinkServer、New World New Thinking、ThinkVantage、ThinkVision、ThinkPlus、TrackPoint、TruDDR4、Rescue and Recovery、UltraNavは、Lenovo Corporationの商標。IBM、IBMロゴ、ibm.com、IBM Flex System、Storwize、System Storage、Tivoliは、世界の多くの国で登録されたInternational Business Machines Corp.の商標です。他の製品名およびサービス名等は、それぞれIBMまたは各社の商標である場合があります。現時点でのIBMの商標リストについては、www.ibm.com/legal/copytrade.shtmlをご覧ください。Microsoft、Windows、Windowsロゴ、Windows Vista start button、Windows Aero、Windows BitLocker、Windows HotStart、Windows Live、Windows Media、Windows ReadyBoost、Windows ReadyDrive、Windows Server、Windows SideShow、Windows SuperFetch、Windows Vista、DirectX、Internet Explorer、Xbox 360、Excel、InfoPath、OneNote、Outlook、PowerPoint、Visio、Officeロゴ、IntelliMouseは、米国Microsoft Corporationの米国およびその他の国における登録商標または商標です。Intel、インテル、Intelロゴ、Intel Atom、Intel Atom Inside、Intel Core、Core Inside、Intel vPro、vPro Inside、Celeron、Celeron Inside、Itanium、Itanium Inside、Pentium、Pentium Inside、Xeon、Xeon Inside、Ultrabookは、アメリカ合衆国および/またはその他の国におけるIntel Corporationの商標です。Linuxは、Linus Torvaldsの米国およびその他の国における商標。UNIXはThe Open Groupの米国およびその他の国における登録商標。LTO、およびUltriumは、HP、IBM Corp.およびQuantumの米国およびその他の国における商標です。他の会社名、製品名、サービス名等は、それぞれ各社の商標または登録商標。

# Lenovo

レノボ・エンタープライズ・ソリューションズ株式会社  
東京都千代田区外神田4-14-1 秋葉原UDX