

2019年02月22日版

※ 構成確認およびお見積りに関しましては、弊社担当営業までお問い合わせください。

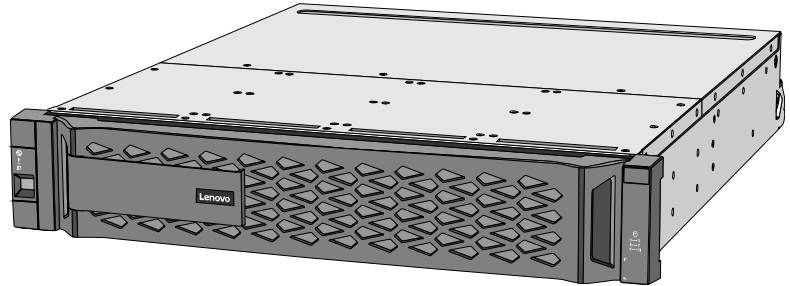

変更情報

- ・「ソフトウェア」の項目について、更新しました。
- ・拡張エンクロージャーなし構成接続例のSASケーブル接続図を修正いたしました。
- ・以下のFoDオプションを追加しました。
(4P47A16547)(FoD)SnapLock ライセンス(DMシリーズ)
- ・保守サービスのページを追加しました。

ThinkSystem DM シリーズ 機能比較

ThinkSystem DMシリーズは、SANとNASの統合環境で、充実のデータ管理と容易なクラウド接続を提供できるように設計されています。エンタープライズ・アプリケーション、仮想化、Microsoftソリューション、バックアップとリカバリに最適なストレージアレイです。また、ThinkSystem DMシリーズに標準搭載される、ONTAP データ管理ソフトウェアによりハイブリッド・クラウドのパワーをフルに活用できます。この先進的なソフトウェアは使いやすくて非常に柔軟で、効率的でパワフルなデータ管理機能を提供し、シームレスなクラウド統合を実現します。

Lenovo ThinkSystem DM3000H/DM5000H/DM5000F 基本性能

機能	ThinkSystem DM3000H	ThinkSystem DM5000H	ThinkSystem DM5000F
フォーム・ファクター	2U 12ドライブ(3.5型ドライブ・ベイ)	2U 24ドライブ(2.5型ドライブ・ベイ)	2U 24ドライブ(2.5型ドライブ・ベイ)
コントローラー構成	デュアル アクティブ-アクティブ コントローラー構成(HAペア)(1筐体) シングル SANクラスターの場合、最大6HAペア(6筐体)まで接続可能、 シングル NASクラスターの場合、最大12HAペア(12筐体)まで接続可能		
コントローラー・メモリー	64GB RAM (1コントローラーにつき32GB)、8GB バッテリー・バックアップ付きNVRAM (1コントローラーにつき4GB) [コントローラー間はミラー構成]		
コントローラー・キャッシュ	2TB フラッシュ・キャッシュ(NVMe)(1コントローラーにつき1TB)		—
選択可能ホストI/Oポート (2コントローラー合計)	8ポート x 1GbE iSCSI(RJ-45 SFP+変換)、 8ポート x 10GbE iSCSI(SFP+)、 8ポート x 8/16Gb FC(SFP+) または、 8ポート x 10GbE(RJ-45) より、選択可能	8ポート x 1GbE iSCSI(RJ-45 SFP+変換)、 8ポート x 10GbE iSCSI(SFP+)、 8ポート x 8/16Gb FC(SFP+) または、 8ポート x 10GbE(RJ-45) より、選択可能	8ポート x 1GbE iSCSI(RJ-45 SFP+変換)、 8ポート x 10GbE iSCSI(SFP+) または、 8ポート x 8/16Gb FC(SFP+) より、選択可能
HAペア/クラスター インターコネクト・ポート	4 x 10GbE (SFP+)(1コントローラーにつき2ポート)		
最大ドライブ数	1システム：144ドライブ	1システム：144ドライブ	1システム：144ドライブ
最大容量 (容量は特定バージョンの 構成制限です。)	1システム：1.44PB SANスケールアウト：8.64PB(6アレイ) NASスケールアウト：17.28PB(12アレイ)	1システム：1.2PB SANスケールアウト：7.5PB(6アレイ) NASスケールアウト：15PB(12アレイ)	1システム：2.0PB SANスケールアウト：12.1PB(6アレイ) NASスケールアウト：24.1PB(12アレイ)
最大論理ボリューム数	2048	2048	2048
最大論理ボリューム・サイズ	100TB	100TB	100TB
最大ホスト数	512	512	512
スナップ・ショット数	255,000/(1コントローラー)	255,000/(1コントローラー)	255,000/(1コントローラー)

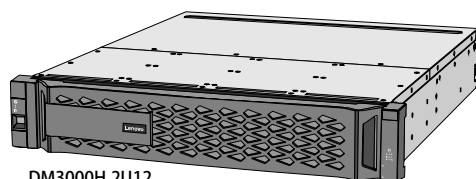

DM3000H 2U12

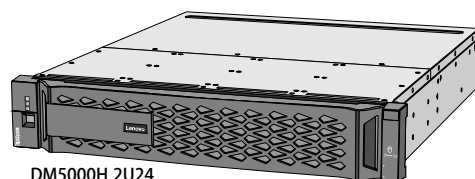

DM5000H 2U24
DM5000F 2U24

Lenovo ThinkSystem DM3000H Unified Hybrid Storage Array

■このカタログに記載されているオプション・サポート状況および価格は、2019年02月22日現在のものです、事前の予告なしに変更する場合があります。
表示金額は、事業者向けの本体価格であり消費税は含まれません。

製品名称	Lenovo ThinkSystem DM3000H [2U12 LFF (3.5型ドライブ・ベイ)] MT: 7Y42
コントローラー数	デュアル アクティブ-アクティブ コントローラー構成(HAペア)(1筐体)
ホスト・インターフェース数 (2コントローラーあたり)	・ 8x SFP+(1GbE[RJ-45変換時])、10GbE iSCSI もしくは 8/16Gb FC(トランシーバーなし) ・ 8x RJ45(10GBase-T)
HAペア/クラスター インターコネクト・ポート	4 x 10GbE (SFP+)(1コントローラーにつき2ポート)
拡張エンクロージャー用ポート	4(1コントローラーにつき2)x SFF-8644 [12Gb SAS]
コントローラー・メモリー	64GB RAM (1コントローラーにつき32GB)、8GB バッテリー・バックアップ付きNVRAM (1コントローラーにつき4GB)
コントローラー・キャッシュ	2TB フラッシュ・キャッシュ(NVMe)(1コントローラーにつき1TB)
RAIDレベル	RAID-4、RAID-DP、RAID-TEC
ドライブ接続用インターフェース	12Gbps SAS
内蔵可能HDD数	12
内蔵可能HDDタイプ	3.5型 SAS HDD
内蔵可能HDDタイプ	3.5型 SAS HDD : 4TB/8TB/10TB(7.2K NL SAS)[12/パック]
拡張エンクロージャー最大接続数	3.5型(DM120S)の場合、最大11台まで接続可能、4U60(DM600S)の場合、最大2台まで接続可能 DM120S、およびDM600Sはそれぞれ混在可能ですが、全ドライブ数は144台までとなります。
最大容量(同一型搭載時)	1.4PB(3.5型10TB NL SAS x 144)
環境対応	RoHS指令準拠
消費電力(最大)	409W(1,396 Btu/h)
電源ユニット	913W定格出力(Platinum)/ホットスワップ・リダンダント電源クーリング・ファン付き(電源数 2)
電源	AC 100-240V /50-60Hz
サイズ (mm)	447(W)x 508(D)x 87(H)、2Uスペース
質量 (kg)	ドライブ・フル搭載時：28.9
動作環境	温度(°C) 5~45(稼働時)/-40~70(保管時) 相対湿度(%) 8~90(稼働時)/10~95(保管時)
同梱物	電源コード (IEC320-C14(2.8m) x2)、0.5m DAC ケーブルx2、ラックマウント・キット、各種フライヤー、 1x Lenovo ThinkSystem Storage USB Cable (USB Type A to Micro-USB) 2m
サービス	セットアップサポート90
保証	国内での修理 3年もしくは5年Foundation Serviceより選択

DM3000H 3.5型モデル・前面ビュー

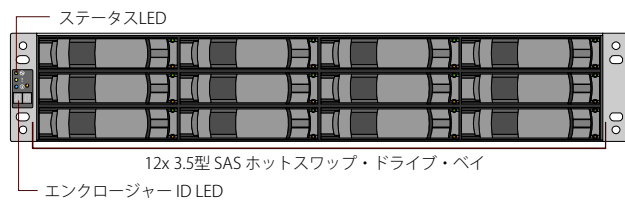

DM3000H インターフェイス・背面ビュー

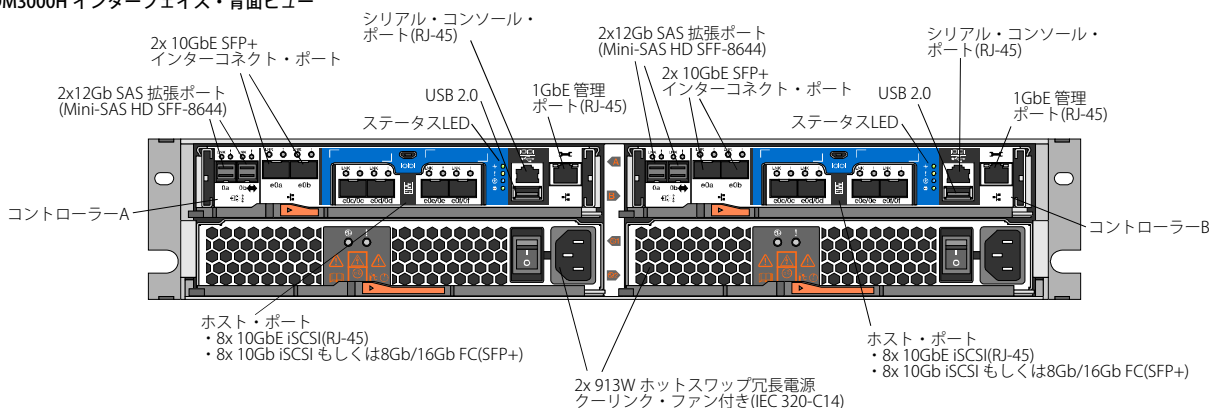

Lenovo ThinkSystem DM120S/DM600S Expansion enclosures

■このカタログに記載されているオプション・サポート状況および価格は、2019年02月22日現在のもので、事前の予告なしに変更する場合があります。
表示金額は、事業者向けの本体価格であり消費税は含まれません。

製品名称	Lenovo ThinkSystem DM120S 拡張エンクロージャー [2U12 LFF (3.5型ドライブ・ベイ)]	Lenovo ThinkSystem DM600S 拡張エンクロージャー [4U60 LFF(3.5型)]
	MT:7Y59	MT:7Y43
I/Oモジュール数	2 (デュアル)	
拡張エンクロージャー用ポート	8(1/I/Oモジュールにつき4)x SFF-8644 [12Gb SAS]	
ドライブ接続用インターフェース	12Gbps SAS	
内蔵可能HDD数	12	60 (5ドライブ・ドローワー x 12ドライブ)
内蔵可能HDDタイプ	3.5型 SAS HDD / SSD	
内蔵可能HDDタイプ	3.5型 SAS HDD : 4TB/8TB/10TB(7.2K NL SAS)[12/パック]	3.5型 SAS HDD : 4TB/8TB/10TB(7.2K NL SAS)[30/パック]
環境対応	RoHS指令準拠	
消費電力(最大)	338W(1,153 Btu/h)	1,541W(5,258 Btu/h)
電源ユニット	913W定格出力(Platinum)/ホットスワップ・リダンダント電源 クーリング・ファン付き(電源数 2)	2,325W定格出力(Platinum)/ ホットスワップ・リダンダント電源(電源数 2)
電源	AC 100-240V /50-60Hz	AC 200-240V /50-60Hz
サイズ (mm)	447(W)x 483(D)x 87(H)、2Uスペース	449(W)x 922(D)x 174(H)、4Uスペース
質量 (kg)	ドライブ・フル搭載時: 28.7	
動作環境	温度(°C)	10~40(稼働時)/-40~70(保管時)
	相対湿度(%)	8~90(稼働時)/10~95(保管時)
同梱物	電源コード (IEC320-C14(1.5m) x2[DM120S]、IEC320-C20(2.5m)x2[DM600S])、ラックマウント・キット、各種フライヤー	
サービス	セットアップサポート90	
保証	国内での修理 3年もしくは5年Foundation Serviceより選択	

DM120S 3.5型モデル・前面ビュー

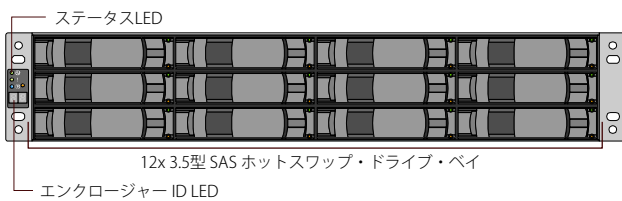

DM120S インターフェイス・背面ビュー

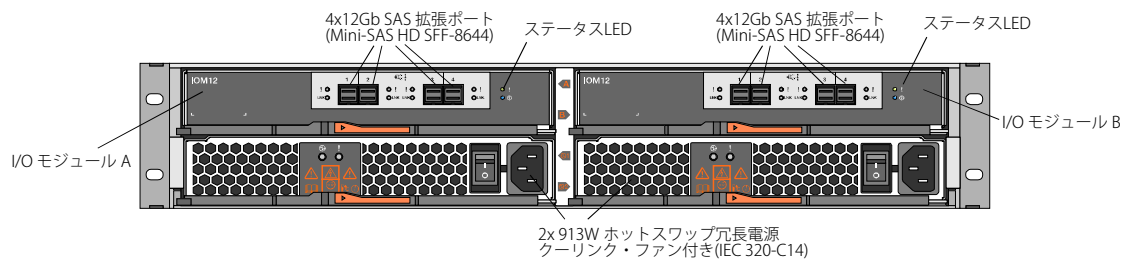

DM600S 4U60モデル・前面ビュー

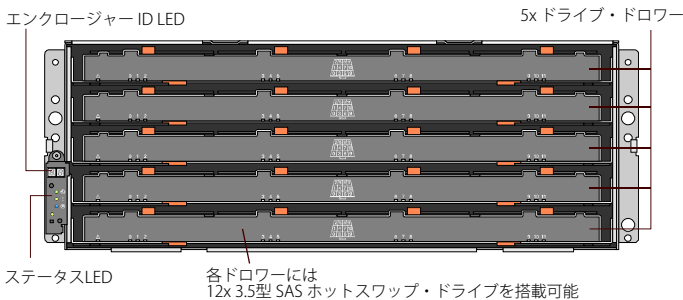

DM600S 4U60 インターフェイス・背面ビュー

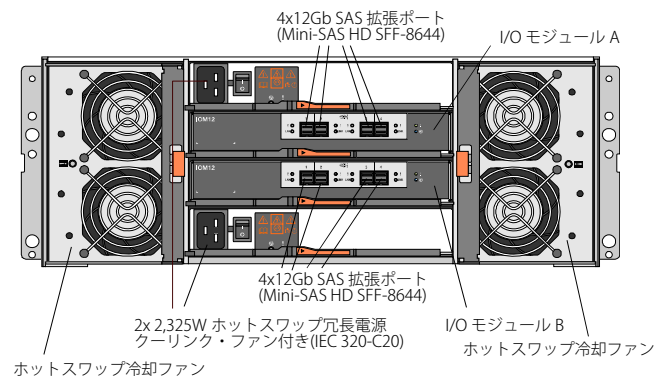

Lenovo ThinkSystem DM3000H 構成ガイド

DM3000H コントローラー構成ガイド

ThinkSystem DM3000H コントローラーは、10GBASE-T(RJ-45)タイプか、FC/10Gb(SFP+)タイプより選択します。コントローラーは2つ必須で、同タイプである必要があります。FC/10Gb(SFP+)タイプの場合、8/16Gb FC接続か、1/10GbE iSCSI接続、もしくはその両方の接続をサポートしています。SFP+ポートのペア(e0c/0cとe0d/0d、e0e/0eとe0f/0f)は、同じ接続タイプ(FCもしくはiSCSI)である必要があります。また、両方のコントローラーは同じ構成にする必要があります。DM3000Hのストレージ・システム(2コントローラー)として、64GB RAM、8GB NVRAM(バッテリー・バックアップ付き)、および2TB NVMe SSD フラッシュ・キャッシュを内蔵し、ストレージOSとして、ONTAPストレージ管理ソフトウェアを実行します。

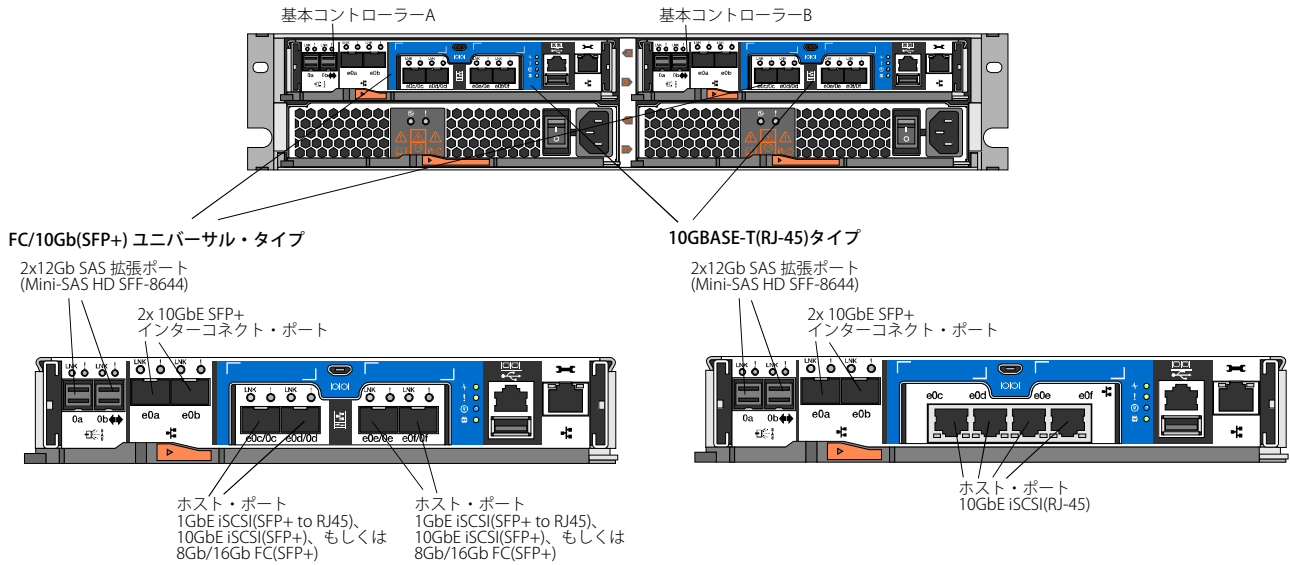

・ クラスター(スイッチなし)接続構成ケーブル接続例

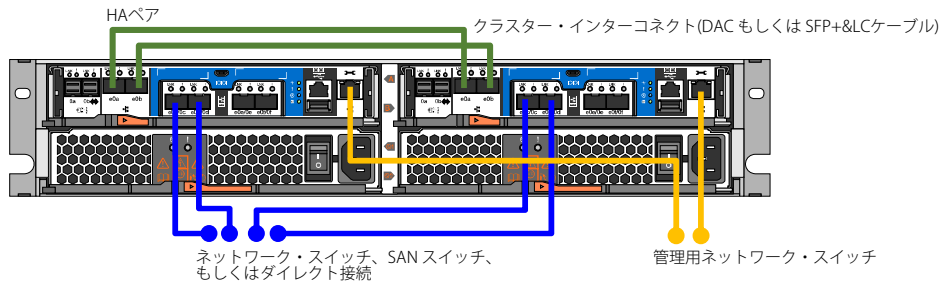

・ クラスター・スイッチ接続構成ケーブル接続例

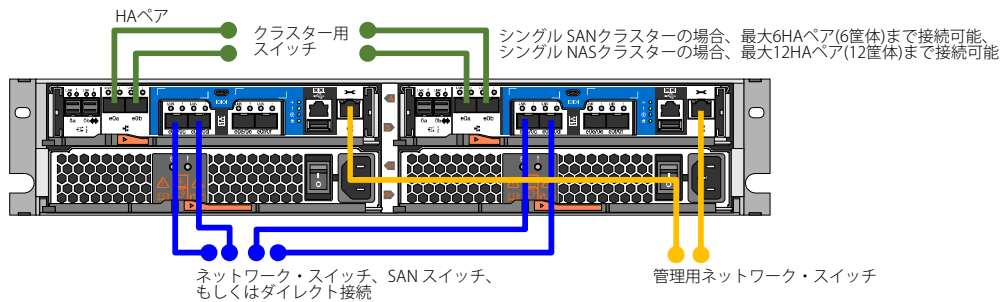

コントローラー接続用オプション

番号	品名	希望小売価格(税別)	最大数 ^{*1}
FC/10Gb(SFP+)タイプ用SFP+ トランシーバー			
4XF7A14917	1Gb RJ45 iSCSI SFP+ トランシーバー(1パック) (RJ-45)	32,000円	8
4XF7A14918	8Gb FC SFP+ トランシーバー(1パック) (LC)	18,000円	8
4XF7A14920	16Gb FC SFP+ トランシーバー(1パック) (LC)	38,000円	8
FC/10Gb(SFP+)タイプ用SFP+ トランシーバーおよびインターコネク・ポート用SFP+ トランシーバー			
4XF7A14919	10Gb SW オプティカル iSCSI SFP+ トランシーバー(1パック)	38,000円	12
10Gb iSCSI および 16Gb FC SW SFP+ トランシーバー対応LC-LC OM4 オプティカル・ケーブル			
4Z57A10845	Lenovo 0.5m LC-LC OM4 MMF ケーブル	3,200円	12
4Z57A10846	Lenovo 1m LC-LC OM4 MMF ケーブル	4,000円	12
4Z57A10847	Lenovo 3m LC-LC OM4 MMF ケーブル	7,600円	12
4Z57A10848	Lenovo 5m LC-LC OM4 MMF ケーブル	9,200円	12
4Z57A10849	Lenovo 10m LC-LC OM4 MMF ケーブル	12,600円	12
4Z57A10850	Lenovo 15m LC-LC OM4 MMF ケーブル	15,000円	12
4Z57A10851	Lenovo 25m LC-LC OM4 MMF ケーブル	17,700円	12
4Z57A10852	Lenovo 30m LC-LC OM4 MMF ケーブル	21,100円	12
10Gb iSCSI および 16Gb FC SW SFP+ トランシーバー対応LC-LC OM3 オプティカル・ケーブル			
00MN499	0.5m LC-LC OM3 MM ファイバー・ケーブル	3,200円	12
00MN502	1m LC-LC OM3 MM ファイバー・ケーブル	4,000円	12
00MN505	3m LC-LC OM3 MM ファイバー・ケーブル	7,600円	12
00MN508	5m LC-LC OM3 MM ファイバー・ケーブル	9,200円	12
00MN511	10m LC-LC OM3 MM ファイバー・ケーブル	12,600円	12
00MN514	15m LC-LC OM3 MM ファイバー・ケーブル	15,000円	12
00MN517	25m LC-LC OM3 MM ファイバー・ケーブル	17,700円	12
00MN520	30m LC-LC OM3 MM ファイバー・ケーブル	21,100円	12
10Gb iSCSI用DAC ケーブル(基本コントローラー SFP+ ポート)およびインターコネク・ポート用ケーブル			
00D6288	0.5m Passive DAC SFP+ケーブル	23,200円	12
90Y9427	1m Passive DAC SFP+ ケーブル	29,000円	12
00AY764	1.5m Passive DAC SFP+ケーブル	31,000円	12
00AY765	2m Passive DAC SFP+ケーブル	33,000円	12
90Y9430	3m Passive DAC SFP+ ケーブル	34,800円	12
90Y9433	5m Passive DAC SFP+ ケーブル	46,400円	12
00D6151	7m Passive DAC SFP+ケーブル	58,000円	12
1/10Gb iSCSI RJ-45接続、および1GbE 管理ポート用CAT6 ケーブル			
00WE123	0.75m Green CAT6 ケーブル	2,000円	6
00WE127	1.0m Green CAT6 ケーブル	2,200円	6
00WE131	1.25m Green CAT6 ケーブル	2,400円	6
00WE135	1.5m Green CAT6 ケーブル	2,600円	6
00WE139	3m Green CAT6 ケーブル	3,000円	6

*1 必要数はコントローラーに接続する最大の場合。

●電源ケーブル・オプション ラック・パワー・ケーブルおよび電源コードは2本ご用意ください。(冗長電源用)

番号	品名	希望小売価格(税別)	必要数
ラック・パワー・ケーブル			
00Y3043	1.0m C13 to C14 Jumper Cord, Rack Power Cable	11,000円	2
4L67A08367	1.0m 13A/100-250V C13 to C14 ジャンパー・ケーブル	2,400円	2
39Y7937	1.5m 10A/100-250V C13 - IEC 320-C14 ラックパワーケーブル	1,200円	2
4L67A08368	1.5m 13A/100-250V C13 to C14 ジャンパー・ケーブル	2,400円	2
4L67A08365	2.0m 10A/100-250V C13 to C14 ジャンパー・ケーブル	2,400円	2
4L67A08369	2.0m 13A/100-250V C13 to C14 ジャンパー・ケーブル	2,400円	2
4L67A08366	2.8m 10A/100-250V C13 to C14 ジャンパー・ケーブル	2,400円	2
4L67A08370	2.8m 13A/100-250V C13 to C14 ジャンパー・ケーブル	2,400円	2
39Y7932	IEC C13 to C14 ジャンパー・電源ケーブル(4.3m)	2,400円	2
4L67A08371	4.3m 13A/100-250V C13 to C14 ジャンパー・ケーブル	3,000円	2
39Y7938	IEC C13 to C20 ジャンパー・電源ケーブル(2.8m)	2,400円	2
100V用電源コード			
46M2593	12A/125V C13 to JIS C-8303 2.8m ラインコード	2,400円	2
39Y7926	NEMA5-15P to IEC C13 電源ケーブル(4.3m)	2,400円	2

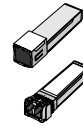

●DM3000H+拡張エンクロージャー構成ガイド

ThinkSystem DM3000H コントローラーには、最大11台のDM120Sもしくは最大2台のDM600Sの拡張エンクロージャーを接続可能です。
 DM3000HはDM120SとDM600Sのエンクロージャーを組み合わせて、システム内で最大144台のドライブを接続できます。
 また、1つのコントローラー上でDM120SとDM600Sは混在可能です。
 DM120SもしくはDM600S 拡張エンクロージャーはシステムを停止させることなく、追加することができます。

拡張エンクロージャーなし構成接続例

拡張エンクロージャーなしの場合、ポート間をSASケーブルで接続

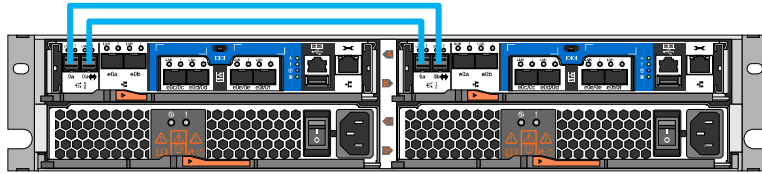

拡張エンクロージャー・デュアル・バス接続例

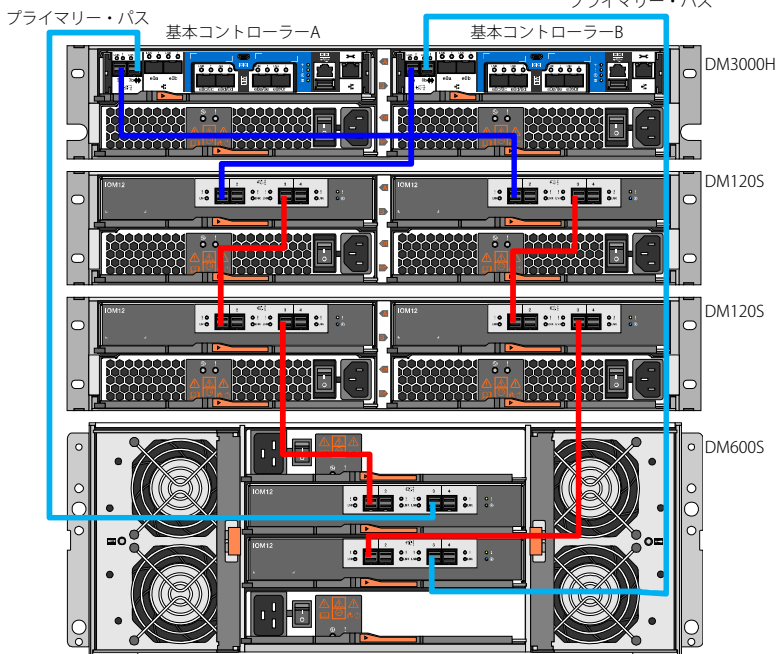

- ・コントローラーAのポート0bは、スタック内の最後の拡張エンクロージャーのI/OモジュールAのポート3に接続されているプライマリー・バスです。最後の拡張エンクロージャーのI/OモジュールAのポート1は、隣接する拡張エンクロージャーのI/OモジュールAのポート3に接続され、コントローラーBに接続されるまで同様に続きます。
- ・コントローラーAのポート0aは、スタック内の最初の拡張エンクロージャーのI/OモジュールBのポート1に接続されているセカンダリー・バスです。
- ・コントローラーBのポート0bは、スタック内の最後の拡張エンクロージャーのI/OモジュールBのポート3に接続されているプライマリー・バスです。最後の拡張エンクロージャーのI/OモジュールBのポート1は、隣接する拡張エンクロージャーのI/OモジュールBのポート3に接続され、コントローラーAに接続されるまで同様に続きます。
- ・コントローラーBのポート0aは、スタック内の最初の拡張エンクロージャーのI/OモジュールAのポート1に接続されているセカンダリー・バスです。

拡張エンクロージャー接続用オプション

番号	品名	希望小売価格(税別)	最大数
00YL847	外付け MiniSAS HD 8644/MiniSAS HD 8644 0.5mケーブル (SFF-8644 to SFF-8644)	12,000円	2~24
00YL848	外付け MiniSAS HD 8644/MiniSAS HD 8644 1mケーブル (SFF-8644 to SFF-8644)	15,000円	2~24
00YL849	外付け MiniSAS HD 8644/MiniSAS HD 8644 2mケーブル (SFF-8644 to SFF-8644)	19,000円	2~24
00YL850	外付け MiniSAS HD 8644/MiniSAS HD 8644 3mケーブル (SFF-8644 to SFF-8644)	25,000円	2~24



●ドライブ・オプション

[2U12 LFF 3.5型ドライブ・モデル](DM3000HおよびDM120M)用

番号	品名	希望小売価格(税別)	最大数*
3.5型12Gb NL SAS ホットスワップ HDD			
CTOのみ	DM3000H 48TB HDD パック (12x 4TB HDD)	—	1
CTOのみ	DM3000H 96TB HDD パック (12x 8TB HDD)	—	1
CTOのみ	DM3000H 120TB HDD パック (12x 10TB HDD)	—	1



[4U60 LFF 3.5型ドライブ・モデル](DM600S)用

番号	品名	希望小売価格(税別)	最大数*
3.5型12Gb NL SAS ホットスワップ HDD			
4XB7A14684	TS 120TB(30x 4TB) HDD パック(DM3000H用)	7,800,000円	2
4XB7A14685	TS 240TB(30x 8TB) HDD パック(DM3000H用)	12,300,000円	2
4XB7A14686	TS 300TB(30x 10TB) HDD パック(DM3000H用)	14,700,000円	2



※1 最大数は1筐体を選択可能な本数です。

●ソフトウェア

ThinkSystem DM3000Hには、以下の機能が含まれています。

標準機能					
RAID-4、RAID-DP、および RAID-TECのデータ保護	データ保護レベルを柔軟に選択でき、内蔵のスペア容量を使用してパフォーマンスと可用性を向上させることができます。また、RAID-4の場合、1本の、RAID-DPの場合、2本の、およびRAID-TECの場合、最大3本の同時ドライブ障害に対応します。				
SyncMirror データ保護	RAID アレイのペアをミラーリングすることにより、さらに高度なデータ保護と可用性を追加します。				
Flash キャッシュ	コントローラーに搭載のNVMe モジュールを読み取りキャッシュとして使用し、読み取りワークロードのパフォーマンスを向上させます。				
FlexVol	論理ボリュームとストレージ・アレイ内の物理的な場所との間に抽象化レイヤーを提供します。				
FlexGroup	1つのボリュームを複数のクラスター化されたストレージ・アレイにまたがってストレージ容量を最大化し、負荷分散を自動化できます。				
シン・プロビジョニング	各アプリケーションが必要とする最小スペースに基づいてストレージ・スペースを割り当てます。アプリケーションは、物理ドライブの合計ではなく、割り当てられる領域内で使用しているスペースだけを消費しているので、必要な時に容量を増設可能となり、投資を保護することが可能です。				
Compression	トランスペアレント・インラインおよびポスト・プロセスのデータ圧縮を提供し、顧客が購入および管理する必要があるストレージの量を削減します。				
Compaction	各ストレージ・ブロックにさらに多くのデータを圧縮して、顧客が購入および管理する必要があるストレージの量をさらに削減するために、圧縮と連携します。				
重複排除	冗長なデータを削除して、顧客が購入および管理する必要があるストレージの量を削減します。				
スナップショット	バックアップ、並列処理、テスト、および開発のためのデータの読み取り専用コピーの作成を可能にし、コピーをすぐに利用できるようにします。標準機能では255,000個までのスナップショットを取得可能。				
FlexClone	スナップショットのメタ・データを参照して、ボリュームの書き込み可能なポイント・イン・タイム・コピーを作成します。				
暗号化	従来のドライブと組み込みキー管理を使用して、データを安全に保つためのソフトウェアベースの暗号化を提供します。構成時にEncryption Capable(Feature Code:B4D0)を含める必要があります。またNo Encryption Capable(Feature Code:B4D1)を選択した場合、後から暗号化機能を有効にすることはできません。				
バランスの取れた配置	クラスター全体に自動的にワークロードを分散し、使用率とパフォーマンスを向上させます。				
ダイナミック容量拡張	新しい物理ドライブを追加することによって、動的にボリュームまたはアレイの容量を拡張できます。				
適応型QoS(Quality of Service)	QoSポリシーを定義し、ワークロードの変化に対応するストレージ・リソースを自動的に調整することで、操作を簡素化し、一貫したワークロード・パフォーマンスを維持します。				
SnapMirror	スナップショットをベースとした非同期レプリケーションを提供します。クラスター内での同期だけでなく遠隔地に設置したクラスターとのレプリケーションにも対応しデータを保護します。				
ソフトウェア・オプション(FoD)による追加機能 [設置先導入のみ。工場出荷時のインストールには対応しておりません。]					
番号	品名	希望小売価格(税別)	購入条件	必要数	
4P47A16547	(FoD)SnapLock ライセンス(DMシリーズ)	2,380,000円	FoD	1※	FoD
SnapLock WORMデータ保護	ハードディスクドライブに書き換え不可能で消去不能なデータを作成し、ファイルが変更されたり削除されたりしないようにします。				

※ 必要数は1システム単位です。FoDにはデュアル・コントローラー用に2つのライセンスが含まれます。

■Features on Demand(以下FoD)について

- FoD アップグレード・オプションは、FoD アクティベーション・キーと呼ばれるソフトウェア・キーによってサーバーやオプション製品に搭載される機能を使用可能にするものです。FoDにて開放される機能はサーバーやオプション製品のファームウェアやソフトウェア内に組み込まれていますが、通常ロックされています。FoD アクティベーション・キーを有効にすることによって、ロックが解除され機能が使用可能となります。
- FoDをアクティベートするためには、Lenovo 鍵管理システム(KMS)WebサイトにサインインしてWebブラウザ上で行います。

Lenovo 鍵管理システム(KMS)Webサイト: <https://fod.lenovo.com/kms/>



初めてLenovo 鍵管理システム(KMS)Webサイトをご利用の場合は、必ずユーザー登録をしてください(旧サイト上で処理したアクティベート登録情報はLenovo 鍵管理システム(KMS)Webサイトでも確認可能です)。ごこのユーザー登録は、鍵管理システム(KMS)Webサイト専用のLenovo IDになります。

- 鍵管理システム(KMS)Webサイトではアクティベーション・キーのリクエスト、取得済みのアクティベーション・キーの再取得などが可能です。また、Tools CenterにはAdvanced Setting Utility(ASU)とDynamic System Analysis(DSA)の二つがあり、FoD アクティベーション・キーを管理するために使用することができます。

- FoD オプションはサーバー購入後にも、いつでも注文していただくことができます。



ご購入されたFoDオプションにより電子配信されるライセンス認証票(Feature On Demand Activation Instructions)には、有効なアクティベーション・キーを生成するためのAuthorization Code(権限コード)が記載されています。Lenovo 鍵管理システム(KMS)Webサイトで登録を行っていただくことにより、アクティベーション・キーを生成しダウンロードすることができます。



Features on Demandについて以下技術文書をご用意しておりますので、ご参照ください。

Feature on Demand (FOD) ライセンス・アクティベーション・ガイド

http://www.lenovojp.com/server/systemguide/pdf/tech/Fod_LicenseActivationGuide_v2.00.pdf

FoDライセンス取得に関するお問い合わせ先

FoD Webサイトにおけるアクティベーション・キーの生成や履歴からのダウンロードなど、Webブラウザでの操作中に起きた問題に対しては、以下のEメール・アドレスまでお問い合わせください。

FSDAP@lenovo.com (日本語でのお問い合わせに対応しております。)

●サポートOS

以下のOSに対応したホスト・システムとの接続をサポートします。

Microsoft Windows Server 2016
 Microsoft Windows Server 2012 R2
 Red Hat Enterprise Linux 7 Update 3
 Red Hat Enterprise Linux 6 Update 9
 SUSE Linux Enterprise Server 12 SP2
 SUSE Linux Enterprise Server 11 SP4
 VMware vSphere 6.5
 VMware vSphere 6.0 Update 3

●サポートされるホスト構成

ファイバー・チャンネル プロトコル

DM3000Hは以下FC HBAとのダイレクト・アタッチおよびSAN スイッチ経由での接続をサポートします。

番号	品名	希望小売価格(税別)
ThinkSystem用32Gb FC HBA		
7ZT7A00517	Emulex LPe32000-M2-L PCIe 32Gb 1Port SFP+ FC アダプター	235,000円
7ZT7A00519	Emulex LPe32002-M2-L PCIe 32Gb 2Port SFP+ FC アダプター	378,000円
7ZT7A00516	QLogic QLE2740 PCIe 32Gb 1Port SFP+ FC アダプター	248,000円
7ZT7A00518	QLogic QLE2742 PCIe 32Gb 2Port SFP+ FC アダプター	398,000円
ThinkSystem用16Gb FC HBA		
01CV830	Emulex 16Gb Gen6 FC シングルポート HBA	121,600円
01CV840	Emulex 16Gb Gen6 FC デュアルポート HBA	188,100円
01CV750	QLogic Enhanced G5 16Gb FC シングルポート HBA	128,000円
01CV760	QLogic Enhanced G5 16Gb FC デュアルポート HBA	198,000円
ThinkSystem用8Gb FC HBA		
4XC7A08220	Emulex LPe12000-M8-L PCIe 8Gb 1Port SFP+ FC アダプター	128,000円
4XC7A08221	Emulex LPe12002-M8-L PCIe 8Gb 2Port SFP+ FC アダプター	198,000円
System x用16Gb FC HBA		
01CV830	Emulex 16Gb Gen6 FC シングルポート HBA	121,600円
01CV840	Emulex 16Gb Gen6 FC デュアルポート HBA	188,100円
81Y1655	Emulex 16Gb FC シングルポート HBA(PCI-E)	243,200円
81Y1662	Emulex 16Gb FC デュアルポート HBA(PCI-E)	353,400円
01CV750	QLogic Enhanced G5 16Gb FC シングルポート HBA	128,000円
01CV760	QLogic Enhanced G5 16Gb FC デュアルポート HBA	198,000円
00Y3337	QLogic 16Gb FC シングルポート HBA(PCI-E)	256,000円
00Y3341	QLogic 16Gb FC デュアルポート HBA(PCI-E)	372,000円
System x用8Gb FC HBA		
42D0485	Emulex 8Gb シングルポート FC HBA(PCI-E)	141,600円
42D0494	Emulex 8Gb デュアルポート FC HBA(PCI-E)	218,500円
42D0501	QLogic 8Gb ファイバーチャネルシングルポート HBA(PCI-E)	149,000円
42D0510	QLogic 8Gb ファイバーチャネルデュアルポート HBA(PCI-E)	230,000円
Flex System用16Gb FC HBA		
7ZT7A00521	Emulex LPm16002B-L Mezz 16Gb 2Port FC アダプター	148,000円
7ZT7A00522	Emulex LPm16004B-L Mezz 16Gb 4Port FC アダプター	258,000円
7ZT7A00520	QLogic QML2692 Mezz 16Gb 2Port FC アダプター	128,000円
8Gb FC対応SAN スイッチ		
3873AR3	B300 SAN スイッチ[8ポート有効済み/8Gb SW SFP+x8装着済み]	720,000円
16Gb FC対応SAN スイッチ		
6559D2Y	DB610S 32Gb FC SAN スイッチ[8ポート有効済み/16Gb SW SFP+x8装着済み]	980,000円
6559D1Y	DB610S 32Gb FC SAN スイッチ[24ポート有効済み/16Gb SW SFP+x24装着済み/エンタープライズ SW]	3,200,000円
3873AR5	B650S SAN スイッチ[12ポート有効済み/16Gb SW SFP+x12装着済み](3年)	1,487,000円
3873BR3	B6510 SAN スイッチ[24ポート有効済み/16Gb SW SFP+x24装着済み](3年)	4,050,000円
32Gb FC対応SAN スイッチ		
6559D3Y	DB610S 32Gb FC SAN スイッチ[8ポート有効済み]	880,000円
6415G3A	DB620S 32Gb FC SAN スイッチ[24ポート有効済み(トランシーバーなし)]	2,600,000円
6415G11	DB620S 32Gb FC SAN スイッチ[24ポート有効済み/32Gb SW SFP+x24装着済み]	3,200,000円
6415G2A	DB620S 32Gb FC SAN スイッチ[48ポート有効済み/32Gb SW SFP+x48装着済み]	6,400,000円
6684B2A	DB400D 32Gb FC Director, Up to 192 ports, 8U, Enterprise SW	20,800,000円
6682B1A	DB800D 32Gb FC Director, Up to 384 ports, 14U, Enterprise SW	34,800,000円
Flex System対応SAN スイッチ		
88Y6374	FC5022 16Gb SAN スケーラブル・スイッチ	1,350,000円
00Y3324	FC5022 24ポート 16Gb SAN スケーラブル・スイッチ	1,770,000円
90Y9356	FC5022 24ポート 16Gb ESB SAN スケーラブル・スイッチ	2,390,000円

NAS および iSCSI プロトコル

DM3000Hは標準の1GbEおよび10GbE接続(ダイレクト・アタッチおよびEthernet スイッチ経由)を介してのNASおよびiSCSI接続をサポートします。また、ソフトウェア iSCSI イニシエーター使用では システム装置がサポートする1GbEおよび10GbE アダプターとDM3000HとのNASおよびiSCSI接続について相互互換性を提供します。



保守サービス

ThinkSystem DM3000Hの保守および保証につきましては、Lenovo Servicesにて提供されます。
ご希望のサービス・レベルをご選択の上、必ず、本体と合わせてご購入ください。
すべてのサービスは、ハードウェア保守、およびNetApp AutoSupportを含むソフトウェアのサポートが含まれています。

また、基本筐体および拡張筐体に搭載するDiskパックのサービスを購入いただく必要があります。
基本筐体および拡張筐体のサービスレベルに合わせたDiskパックのサービスをご選択ください。
Diskパックは基本筐体および拡張筐体に対して1つの商品番号を選択してください。
例えば、DM600SにTS 120TB(30x 4TB) HDDパック(DM3000H用)x2を搭載している場合、
240TB (60x 4TB NLSAS HDD)を選択してください。120TB (30x 4TB NLSAS HDD)x2は選択できません。

● Lenovo Services

Lenovo Servicesは標準保証期間中に限り登録可能で、サービス内容の3年間は保証期間を含めた期間となります。
また、1年継続サービスは、保証期間中または、保守契約期間中のみ購入および登録が可能です。

Lenovo Services商品内容

サービス内容	Entry CRUの障害であっても技術員がお客様の機器設置先へ伺い修理する保守サービスです。
HDDお渡しサービス	機械の故障修理により取り外された部品 (LES所有)を技術員が持ち帰らずにお客様所有物としてお渡しいたします。 対象部品はHDD、SSD、Flash I/O Drive、Flash memory module、Lenovo Server USB flash keys
プレミアサービス	通常のオンサイト保守サービスに以下の内容が追加されます。 ・専用の電話番号を使用して、高度に訓練されたLenovo・テクニカル・チームによる一元窓口を提供します。 ・ハードウェアおよびソフトウェア障害の切り分けに加えて、ハードウェア技術部門と各サードパーティ・ソフトウェアサポートと連携して障害解決支援を行います。 ・リモートコンサルタントによる問題発生から解決までの問題管理、また公開情報に基づいたセットアップおよび問題解決支援を行います。
サービス期間	機械の保証期間開始から3年間/4年間/5年間より選択
サービス時間帯	24x7...月曜日～日曜日 00:00 - 24:00 (24時間×週7日) / 9x5...月曜日～金曜日 09:00 - 18:00 (9時間×週5日)

Lenovo Servicesご購入についての注意

- Lenovo Servicesは標準保証期間中に限り登録可能で、サービス内容の3年間は保証期間を含めた期間となります。
また、1年継続サービスは、保証期間中または、保守契約期間中のみ購入および登録が可能です。
- Lenovo Services製品番号の料金はサービス提供期間中の保守サービスに対する一括払料金です。(1年分の料金ではありません)
- Lenovo Servicesの販売対象となる機械は追加・削除されていきます。Lenovo Servicesをご購入の際は、以下のURLのLenovo Services対象機械検索にて最新情報をご確認ください。検索結果ページに表示される「登録可能期限」以降に保証が開始される機械、または対象でない機械はサービスの登録ができません。

詳しくは以下URLをご参照ください。

Lenovo Services : <http://www.lenovo.jp.com/server/services/>

※ CRUの詳細については、『サーバー製品の保証について』(PDFファイル)をご参照ください。 <http://www.lenovo.jp.com/server/systemguide/pdf/warranty.pdf>

ThinkSystem DM3000H(7Y42CTO1WW)対応サービス製品

サービス・レベル	基本筐体およびDiskパック	商品番号	標準価格(税抜)	登録可能期限
3年 Entry 翌営業日対応 (9時間×週5日)	基本筐体	DM3000H(7Y42CTO1WW)	485,000円	2024/03/01
		48TB (12x 4TB NLSAS HDD)	304,700円	2024/03/01
	Diskパック	96TB (12x 8TB NLSAS HDD)	524,200円	2024/03/01
		120TB (12x 10TB NLSAS HDD)	633,900円	2024/03/01
3年 Entry 翌営業日対応 (9時間×週5日) + プレミア	基本筐体	DM3000H(7Y42CTO1WW)	759,900円	2024/03/01
		48TB (12x 4TB NLSAS HDD)	552,100円	2024/03/01
	Diskパック	96TB (12x 8TB NLSAS HDD)	771,600円	2024/03/01
		120TB (12x 10TB NLSAS HDD)	881,300円	2024/03/01
5年 Entry 翌営業日対応 (9時間×週5日)	基本筐体	DM3000H(7Y42CTO1WW)	1,143,700円	2022/03/01
		48TB (12x 4TB NLSAS HDD)	529,400円	2022/03/01
	Diskパック	96TB (12x 8TB NLSAS HDD)	908,200円	2022/03/01
		120TB (12x 10TB NLSAS HDD)	1,098,000円	2022/03/01
5年 Entry 翌営業日対応 (9時間×週5日) + プレミア	基本筐体	DM3000H(7Y42CTO1WW)	1,602,000円	2022/03/01
		48TB (12x 4TB NLSAS HDD)	941,800円	2022/03/01
	Diskパック	96TB (12x 8TB NLSAS HDD)	1,320,600円	2022/03/01
		120TB (12x 10TB NLSAS HDD)	1,510,400円	2022/03/01
3年 Entry (24時間×週7日)	基本筐体	DM3000H(7Y42CTO1WW)	582,000円	2024/03/01
		48TB (12x 4TB NLSAS HDD)	365,600円	2024/03/01
	Diskパック	96TB (12x 8TB NLSAS HDD)	629,000円	2024/03/01
		120TB (12x 10TB NLSAS HDD)	760,600円	2024/03/01
3年 Entry (24時間×週7日) + プレミア	基本筐体	DM3000H(7Y42CTO1WW)	911,900円	2024/03/01
		48TB (12x 4TB NLSAS HDD)	662,500円	2024/03/01
	Diskパック	96TB (12x 8TB NLSAS HDD)	925,900円	2024/03/01
		120TB (12x 10TB NLSAS HDD)	1,057,500円	2024/03/01
5年 Entry (24時間×週7日)	基本筐体	DM3000H(7Y42CTO1WW)	1,372,500円	2022/03/01
		48TB (12x 4TB NLSAS HDD)	635,300円	2022/03/01
	Diskパック	96TB (12x 8TB NLSAS HDD)	1,089,900円	2022/03/01
		120TB (12x 10TB NLSAS HDD)	1,317,600円	2022/03/01
5年 Entry (24時間×週7日) + プレミア	基本筐体	DM3000H(7Y42CTO1WW)	1,922,300円	2022/03/01
		48TB (12x 4TB NLSAS HDD)	1,130,100円	2022/03/01
	Diskパック	96TB (12x 8TB NLSAS HDD)	1,584,700円	2022/03/01
		120TB (12x 10TB NLSAS HDD)	1,812,500円	2022/03/01

ThinkSystem DM120S(7Y59CT01WW)対応サービス製品

サービス・レベル	拡張筐体およびDisk/バック	商品番号	標準価格(税抜)	登録可能期限
3年 Entry 翌営業日対応 (9時間x週5日)	拡張筐体	DM120S(7Y59CT01WW)	5WS7A18892	69,800円 2024/03/01
	Disk/バック	48TB (12x 4TB NLSAS HDD)	5WS7A18142	304,700円 2024/03/01
		96TB (12x 8TB NLSAS HDD)	5WS7A18144	524,200円 2024/03/01
		120TB (12x 10TB NLSAS HDD)	5WS7A18146	633,900円 2024/03/01
サービス・レベル	拡張筐体およびDisk/バック	商品番号	標準価格(税抜)	登録可能期限
3年 Entry 翌営業日対応 (9時間x週5日) + プレミア	拡張筐体	DM120S(7Y59CT01WW)	5WS7A18900	129,100円 2024/03/01
	Disk/バック	48TB (12x 4TB NLSAS HDD)	5WS7A18198	552,100円 2024/03/01
		96TB (12x 8TB NLSAS HDD)	5WS7A18200	771,600円 2024/03/01
		120TB (12x 10TB NLSAS HDD)	5WS7A18202	881,300円 2024/03/01
サービス・レベル	拡張筐体およびDisk/バック	商品番号	標準価格(税抜)	登録可能期限
5年 Entry 翌営業日対応 (9時間x週5日)	拡張筐体	DM120S(7Y59CT01WW)	5WS7A18894	132,800円 2022/03/01
	Disk/バック	48TB (12x 4TB NLSAS HDD)	5WS7A18156	529,400円 2022/03/01
		96TB (12x 8TB NLSAS HDD)	5WS7A18158	908,200円 2022/03/01
		120TB (12x 10TB NLSAS HDD)	5WS7A18160	1,098,000円 2022/03/01
サービス・レベル	拡張筐体およびDisk/バック	商品番号	標準価格(税抜)	登録可能期限
5年 Entry 翌営業日対応 (9時間x週5日) + プレミア	拡張筐体	DM120S(7Y59CT01WW)	5WS7A18902	231,600円 2022/03/01
	Disk/バック	48TB (12x 4TB NLSAS HDD)	5WS7A18212	941,800円 2022/03/01
		96TB (12x 8TB NLSAS HDD)	5WS7A18214	1,320,600円 2022/03/01
		120TB (12x 10TB NLSAS HDD)	5WS7A18216	1,510,400円 2022/03/01
サービス・レベル	拡張筐体およびDisk/バック	商品番号	標準価格(税抜)	登録可能期限
3年 Entry (24時間x週7日)	拡張筐体	DM120S(7Y59CT01WW)	5WS7A20456	83,800円 2024/03/01
	Disk/バック	48TB (12x 4TB NLSAS HDD)	5WS7A20269	365,600円 2024/03/01
		96TB (12x 8TB NLSAS HDD)	5WS7A20270	629,000円 2024/03/01
		120TB (12x 10TB NLSAS HDD)	5WS7A20271	760,600円 2024/03/01
サービス・レベル	拡張筐体およびDisk/バック	商品番号	標準価格(税抜)	登録可能期限
3年 Entry (24時間x週7日) + プレミア	拡張筐体	DM120S(7Y59CT01WW)	5WS7A20458	154,900円 2024/03/01
	Disk/バック	48TB (12x 4TB NLSAS HDD)	5WS7A20283	662,500円 2024/03/01
		96TB (12x 8TB NLSAS HDD)	5WS7A20284	925,900円 2024/03/01
		120TB (12x 10TB NLSAS HDD)	5WS7A20285	1,057,500円 2024/03/01
サービス・レベル	拡張筐体およびDisk/バック	商品番号	標準価格(税抜)	登録可能期限
5年 Entry (24時間x週7日)	拡張筐体	DM120S(7Y59CT01WW)	5WS7A20457	159,300円 2022/03/01
	Disk/バック	48TB (12x 4TB NLSAS HDD)	5WS7A20276	635,300円 2022/03/01
		96TB (12x 8TB NLSAS HDD)	5WS7A20277	1,089,900円 2022/03/01
		120TB (12x 10TB NLSAS HDD)	5WS7A20278	1,317,600円 2022/03/01
サービス・レベル	拡張筐体およびDisk/バック	商品番号	標準価格(税抜)	登録可能期限
5年 Entry (24時間x週7日) + プレミア	拡張筐体	DM120S(7Y59CT01WW)	5WS7A20459	277,900円 2022/03/01
	Disk/バック	48TB (12x 4TB NLSAS HDD)	5WS7A20290	1,130,100円 2022/03/01
		96TB (12x 8TB NLSAS HDD)	5WS7A20291	1,584,700円 2022/03/01
		120TB (12x 10TB NLSAS HDD)	5WS7A20292	1,812,500円 2022/03/01

ThinkSystem DM600S(7Y43CT01WW)対応サービス製品

サービス・レベル	拡張筐体およびDisk/バック	商品番号	標準価格(税抜)	登録可能期限
3年 Entry 翌営業日対応 (9時間x週5日)	拡張筐体	DM600S(7Y43CT01WW)	5WS7A18924	230,500円 2024/03/01
	Disk/バック	120TB (30x 4TB NLSAS HDD)	5WS7A18148	708,500円 2024/03/01
		240TB (30x 8TB NLSAS HDD)	5WS7A18150	1,257,300円 2024/03/01
		300TB (30x 10TB NLSAS HDD)	5WS7A18152	1,531,500円 2024/03/01
		240TB (60x 4TB NLSAS HDD)	5WS7A25044	1,417,000円 2024/03/01
		480TB (60x 8TB NLSAS HDD)	5WS7A25046	2,514,600円 2024/03/01
		600TB (60x 10TB NLSAS HDD)	5WS7A25048	3,062,900円 2024/03/01
サービス・レベル	拡張筐体およびDisk/バック	商品番号	標準価格(税抜)	登録可能期限
3年 Entry 翌営業日対応 (9時間x週5日) + プレミア	拡張筐体	DM600S(7Y43CT01WW)	5WS7A18932	316,700円 2024/03/01
	Disk/バック	120TB (30x 4TB NLSAS HDD)	5WS7A18204	932,200円 2024/03/01
		240TB (30x 8TB NLSAS HDD)	5WS7A18206	1,481,000円 2024/03/01
		300TB (30x 10TB NLSAS HDD)	5WS7A18208	1,841,400円 2024/03/01
		240TB (60x 4TB NLSAS HDD)	5WS7A25068	1,995,900円 2024/03/01
		480TB (60x 8TB NLSAS HDD)	5WS7A25070	3,093,400円 2024/03/01
		600TB (60x 10TB NLSAS HDD)	5WS7A25072	3,641,800円 2024/03/01
サービス・レベル	拡張筐体およびDisk/バック	商品番号	標準価格(税抜)	登録可能期限
5年 Entry 翌営業日対応 (9時間x週5日)	拡張筐体	DM600S(7Y43CT01WW)	5WS7A18926	492,800円 2022/03/01
	Disk/バック	120TB (30x 4TB NLSAS HDD)	5WS7A18162	1,234,900円 2022/03/01
		240TB (30x 8TB NLSAS HDD)	5WS7A18164	2,182,000円 2022/03/01
		300TB (30x 10TB NLSAS HDD)	5WS7A18166	2,656,500円 2022/03/01
		240TB (60x 4TB NLSAS HDD)	5WS7A25050	2,469,800円 2022/03/01
		480TB (60x 8TB NLSAS HDD)	5WS7A25052	4,364,000円 2022/03/01
		600TB (60x 10TB NLSAS HDD)	5WS7A25054	5,313,000円 2022/03/01
サービス・レベル	拡張筐体およびDisk/バック	商品番号	標準価格(税抜)	登録可能期限
5年 Entry 翌営業日対応 (9時間x週5日) + プレミア	拡張筐体	DM600S(7Y43CT01WW)	5WS7A18934	636,600円 2022/03/01
	Disk/バック	120TB (30x 4TB NLSAS HDD)	5WS7A18218	1,607,700円 2022/03/01
		240TB (30x 8TB NLSAS HDD)	5WS7A18220	2,554,800円 2022/03/01
		300TB (30x 10TB NLSAS HDD)	5WS7A18222	3,173,100円 2022/03/01
		240TB (60x 4TB NLSAS HDD)	5WS7A25074	3,434,600円 2022/03/01
		480TB (60x 8TB NLSAS HDD)	5WS7A25076	5,328,800円 2022/03/01
		600TB (60x 10TB NLSAS HDD)	5WS7A25078	6,277,800円 2022/03/01

ThinkSystem DM600S(7Y43CTO1WW)対応サービス製品

サービス・レベル	拡張筐体およびDisk/パック	商品番号	標準価格(税抜)	登録可能期限	
3年 Entry (24時間×週7日)	拡張筐体	DM600S(7Y43CTO1WW)	5WS7A20464	276,600円	2024/03/01
	Disk/パック	120TB (30x 4TB NLSAS HDD)	5WS7A20272	850,200円	2024/03/01
		240TB (30x 8TB NLSAS HDD)	5WS7A20273	1,508,800円	2024/03/01
		300TB (30x 10TB NLSAS HDD)	5WS7A20274	1,837,800円	2024/03/01
		240TB (60x 4TB NLSAS HDD)	5WS7A30874	1,700,400円	2024/03/01
		480TB (60x 8TB NLSAS HDD)	5WS7A30875	3,017,500円	2024/03/01
		600TB (60x 10TB NLSAS HDD)	5WS7A30876	3,675,500円	2024/03/01
3年 Entry (24時間×週7日) + プレミア	拡張筐体	DM600S(7Y43CTO1WW)	5WS7A20466	380,100円	2024/03/01
	Disk/パック	120TB (30x 4TB NLSAS HDD)	5WS7A20286	1,118,600円	2024/03/01
		240TB (30x 8TB NLSAS HDD)	5WS7A20287	1,777,100円	2024/03/01
		300TB (30x 10TB NLSAS HDD)	5WS7A20288	2,209,700円	2024/03/01
		240TB (60x 4TB NLSAS HDD)	5WS7A30880	2,395,100円	2024/03/01
		480TB (60x 8TB NLSAS HDD)	5WS7A30881	3,712,100円	2024/03/01
		600TB (60x 10TB NLSAS HDD)	5WS7A30882	4,370,200円	2024/03/01
5年 Entry (24時間×週7日)	拡張筐体	DM600S(7Y43CTO1WW)	5WS7A20465	591,300円	2022/03/01
	Disk/パック	120TB (30x 4TB NLSAS HDD)	5WS7A20279	1,481,900円	2022/03/01
		240TB (30x 8TB NLSAS HDD)	5WS7A20280	2,618,400円	2022/03/01
		300TB (30x 10TB NLSAS HDD)	5WS7A20281	3,187,800円	2022/03/01
		240TB (60x 4TB NLSAS HDD)	5WS7A30877	2,963,800円	2022/03/01
		480TB (60x 8TB NLSAS HDD)	5WS7A30878	5,236,700円	2022/03/01
		600TB (60x 10TB NLSAS HDD)	5WS7A30879	6,375,600円	2022/03/01
5年 Entry (24時間×週7日) + プレミア	拡張筐体	DM600S(7Y43CTO1WW)	5WS7A20467	763,900円	2022/03/01
	Disk/パック	120TB (30x 4TB NLSAS HDD)	5WS7A20293	1,929,200円	2022/03/01
		240TB (30x 8TB NLSAS HDD)	5WS7A20294	3,065,700円	2022/03/01
		300TB (30x 10TB NLSAS HDD)	5WS7A20295	3,807,700円	2022/03/01
		240TB (60x 4TB NLSAS HDD)	5WS7A30883	4,121,600円	2022/03/01
		480TB (60x 8TB NLSAS HDD)	5WS7A30884	6,394,500円	2022/03/01
		600TB (60x 10TB NLSAS HDD)	5WS7A30885	7,533,300円	2022/03/01

プロフェッショナル・サービス

●プラットフォーム導入サービス

プラットフォーム導入サービスは、Lenovoのハードウェア導入、ソフトウェア導入、ファームウェア適用等をお客様先にご訪問し、実施するサービスです。サービスは、日本全国のエリアをカバーし標準時間内(月・金 9:00-18:00(祝日および年末年始除く))に加え、標準時間外での作業も実施しております。作業時間帯に合わせて、どちらかをご選択ください。Lenovo製品に関する高い知識とスキルを持った技術員がおうかがいしてハードウェア、ソフトウェア等の導入を実施いたしますので、安心しておまかせいただけます。

サービス型番	保守サービス名	提供価格(税別)	見積り単位
ThinkSystem DM3000H(7Y42CTO1WW)対応サービス製品			
5AS7A02366	機器設置サービス-ストレージ(アドバンスト)[標準時間内]	124,600円	ストレージ筐体1台あたり
5AS7A02368	機器設置サービス-ストレージ(アドバンスト)[標準時間外]	186,900円	ストレージ筐体1台あたり
ThinkSystem DM120S(7Y59CTO1WW)対応サービス製品			
5AS7A02365	機器設置サービス-ストレージ(スタンダード)[標準時間内]	103,800円	ストレージ筐体1台あたり
5AS7A02367	機器設置サービス-ストレージ(スタンダード)[標準時間外]	155,700円	ストレージ筐体1台あたり
ThinkSystem DM600S(7Y43CTO1WW)対応サービス製品			
5AS7A30274	機器設置サービス-ストレージ(重量エンクロージャー)[標準時間内]	249,000円	ストレージ筐体1台あたり
5AS7A30843	機器設置サービス-ストレージ(重量エンクロージャー)[標準時間外]	373,600円	ストレージ筐体1台あたり

標準時間内: 月・金 9:00-18:00(祝日および年末年始除く) 標準時間外: 標準時間内除く

作業項目	作業内容
機器設置サービス ～ストレージ	対象機器納品確認/ご指定のラック図に合わせた搭載、ケーブリング作業 配線対象のケーブルに対するケーブルラベルの作成および取り付け/電源ONによるハードウェア動作確認作業(LEDおよびPOST) 使用した梱包材を施設内のお客様指定のごみ置き場およびリサイクル施設、設置場所付近の指定場所へ移動

詳しくは以下URLをご参照ください。

プラットフォーム導入サービス: <http://www.lenovo.jp.com/business/support/server/menu/implementation.html>

●デプロイメント・サービス

お客様の要件に応じた、標準システムおよび標準ソフトウェアのコンフィグレーション・サービスです。

作業内容
・正しい機器が、納品され、かつ正しくインストールされていることを確認・ネットワーク、SAN、電源ケーブルが適切に接続されているか確認 ・導入されているファームウェアおよびソフトウェアのバージョンが最新か確認、必要な場合アップデートを適用 ・お客様の設定要件を基に、ストレージ製品の初期セットアップを実施・スクリプトランスマー(最大4時間程度)を実施

サービス型番	保守サービス名	提供価格(税別)	見積り単位
5MS7A24103	ThinkAgile DM デプロイメント・サービス	565,000円	ストレージ基本筐体1台あたり

標準時間内: 月・金 9:00-18:00(祝日および年末年始除く)

●セットアップサポート90(標準添付)

保証開始日から3カ月間、導入時に関する技術的な問い合わせにお答えするサービスです。

サービス内容
・ 本体の設置・初期導入セットアップ、各オプション製品の取り付け・セットアップに関する支援 ・ 同梱されている技術資料の疑問点に対する支援

サービス提供時間
・ 月曜日～金曜日 09:00～17:00(祝日、12月30日～1月3日を除く)。

詳しくは以下URLをご参照ください。 <http://www.lenovo.jp.com/server/services/ss90mail.shtml>

製品に関するお問い合わせについて

ビジネス・パートナー様総合窓口



0120-68-6200

(フリーダイヤル)ガイドランスに従って窓口を選択してください。
受付時間：月曜～金曜 9:00～12:00/13:00～17:30 (土・日・祝・レノボ休日を除く)



Tech_ISR@lenovo.com

■購入後のお問い合わせ

サーバー/ストレージ製品(ThinkSystem/System x/ThinkServer/ストレージ/ネットワーク製品)(直販のお客様含む)

- ご購入いただいた製品のハードウェアおよびソフトウェア障害、初期不良に関する連絡窓口



0120-34-0000

[IBMサービス・ライン]

(フリーダイヤル)ガイドランスに従って窓口を選択してください。

受付時間：24時間(お客様のご契約内容により個々の窓口の受付時間は異なります)

- プレミアサポートサービスをご契約のお客様、およびThinkAgile製品、Lenovo OEM版VMware製品※をご購入されたお客様の専用受付窓口



0120-66-8600

※2017年12月26日以降に発表したVMware製品よりこちらの番号で受け付けます。2017年12月26日以前に発表した製品とはサービスの提供元が異なりますので、お問い合わせ先にご注意願います。

- 購入後の導入セットアップ技術相談(セットアップサポート90)



xserver@lenovo.com

(eメールでのお問い合わせのみとなります。)

導入セットアップとは、Lenovo サーバー関連製品、オプションの初期導入時、およびLenovo版OEM OS製品のインストールに関する技術支援になります。
お問合せ方法、ご対応方法につきましては、下記のURL(Lenovoセットアップサポート90)に記載しておりますので、ご確認の上お問合せをお願いします。



<http://www.lenovojp.com/business/support/server/ss90mail.html>

- ご購入いただいたLenovo ServicesおよびEnterprise Software Support(ESS)の登録に関するお問い合わせ窓口



lsvc@lenovo.com

- 輸出規制非該当証明書申請についての窓口

以下専用サイトをご用意しております。



<http://www.lenovo.com/jp/info/export.html>

- IWSハードウェア国際保証サービス

IWSハードウェア国際保証サービスにつきましては、以下Webサイトをご参照ください。



<https://support.lenovo.com/jp/ja/solutions/gcor-3fbjk2>

上記サイトにて、対象製品のリンクより対象製品(マシンタイプ)および対象製品ごとのIWS実施国についてサポート・サイトをご確認ください。

このカタログで使用されている製品の写真は、出荷時のものと一部異なる場合があります。また、仕様は事前の予告なしに変更する場合があります。表示画面および印刷帳票の出力例のうち、特に断り書きのない出力例のデータ部分はすべて架空のものです。画面ははめ込み合成で実際の表示とは異なります。製品、サービス等詳細については、弊社もしくはビジネスパートナーの営業担当員にご相談ください。このカタログに掲載されている「ダイレクト価格」「希望小売価格」「保守料金」「料金」「キャンペーン価格」とは、直販による提供価格であり、ビジネス・パートナーなど再販者の販売価格を拘束するものではありません。また価格につきましては、2019年2月現在のものです。最新の価格に関しては、弊社インターネット・ホームページをご参照ください。当カタログ記載の製品にプリインストールあるいは添付されているソフトウェア製品につきましては、その梱包方法および内容物に関し、市販されているものとは異なる場合があります。

Lenovo、レノボ、レノボロゴ、BladeCenter、eXFlash、Flex System、iDataPlex、NeXtScale、NeXtScale System、ServeRAID、ServerProven、System x、ThinkCentre、ThinkPad、ThinkStation、ThinkServer、New World New Thinking、ThinkVantage、ThinkVision、ThinkPlus、TrackPoint、TruDDR4、Rescue and Recovery、UltraNavは、Lenovo Corporationの商標。IBM、IBMロゴ、ibm.com、IBM Flex System、Storwize、System Storage、Tivoliは、世界の多くの国で登録されたInternational Business Machines Corp.の商標です。他の製品名およびサービス名等は、それぞれIBMまたは各社の商標である場合があります。現時点でのIBMの商標リストについては、www.ibm.com/legal/copytrade.shtmlをご覧ください。Microsoft、Windows、Windowsロゴ、Windows Vista start button、Windows Aero、Windows BitLocker、Windows HotStart、Windows Live、Windows Media、Windows ReadyBoost、Windows ReadyDrive、Windows Server、Windows SideShow、Windows SuperFetch、Windows Vista、DirectX、Internet Explorer、Xbox 360、Excel、InfoPath、OneNote、Outlook、PowerPoint、Visio、Officeロゴ、IntelliMouseは、米国Microsoft Corporationの米国およびその他の国における登録商標または商標です。Intel、インテル、Intelロゴ、Intel Inside、Intel Insideロゴ、Intel Atom、Intel Atom Inside、Intel Core、Core Inside、Intel vPro、vPro Inside、Celeron、Celeron Inside、Itanium、Itanium Inside、Pentium、Pentium Inside、Xeon、Xeon Inside、Ultrabookは、アメリカ合衆国および/またはその他の国におけるIntel Corporationの商標です。Linuxは、Linus Torvaldsの米国およびその他の国における商標。UNIXはThe Open Groupの米国およびその他の国における登録商標。LTO、およびUltriumは、HP、IBM Corp.およびQuantumの米国およびその他の国における商標です。他の会社名、製品名、サービス名等は、それぞれ各社の商標または登録商標。

Lenovo

レノボ・エンタープライズ・ソリューションズ株式会社
東京都千代田区外神田4-14-1 秋葉原UDX